

**INTERFACCIA DI COLONNA  
RISER ADAPTER  
INTERFACE DE COLONNE  
INTERFAZ DE COLUMNA  
SCHNITTSTELLE FÜR DIE STEIGLEITUNG**

**Sch./Ref. 1083/50**

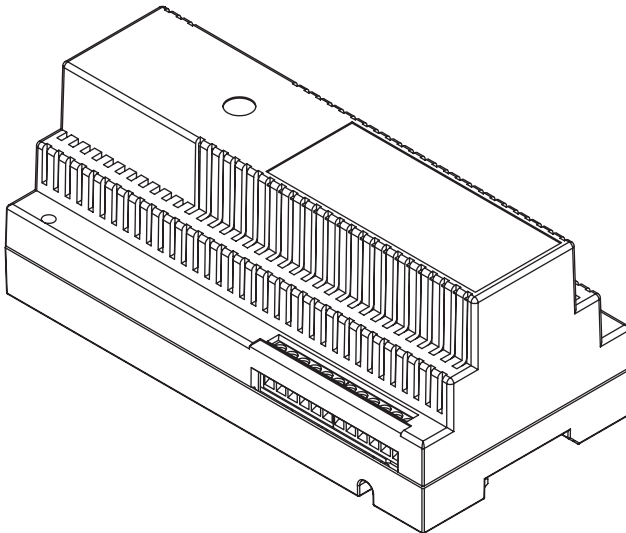

# ITALIANO

L'interfaccia di colonna Sch. 1083/50 è dedicata al sistema 2Voice e viene utilizzata per suddividere una colonna in più dorsali o per connettere più colonne (max 32) indipendenti nell'impianto. Può gestire una colonna e al massimo 2 postazioni di chiamata direttamente connesse ad essa.

Per le configurazioni di impianto possibili fare riferimento alle informazioni contenute nel libretto di sistema in dotazione con l'alimentatore Sch. 1083/20.

## INSTALLAZIONE

L'interfaccia di colonna può essere installata in un quadro elettrico su barra DIN (occupa 10 moduli DIN da 18mm) oppure a muro tramite tasselli non forniti a corredo. Morsettiere e dip-switch di configurazione sono accessibili a quadro elettrico aperto.

## DESCRIZIONE DEI MORSETTI

⊗ ]	Z	Terminazione linea
⊗ ]	LINE IN	Linea ingresso
⊗ ]	LINE OUT	Linea uscita
⊗ ]	IN0	Postazione di chiamata
⊗ ]	IN1	Postazione di chiamata
⊗ ]	POWER	Alimentazione linee colonna e postazioni di chiamata
⊗ ]	AUX	Uscita apriporta
⊗ ]	LINE 1	Colonna, dorsale 1
⊗ ]	LINE 2	Colonna, dorsale 2
⊗ ]	LINE 3	Colonna, dorsale 3
⊗ ]	LINE 4	Colonna, dorsale 4

## CONFIGURAZIONE

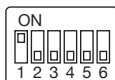

**Valori default:**

DIP 1= ON	DIP 4= OFF
DIP 2= OFF	DIP 5= OFF
DIP 3= OFF	DIP 6= OFF

DIP 1: se sono presenti dispositivi connessi a LINE IN deve essere impostato su OFF.

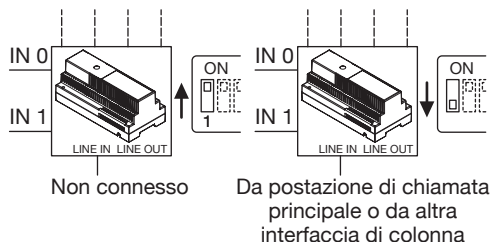

DIP 2 ÷ 6: servono per programmare il codice della colonna e devono essere impostati secondo la tabella riportata sul libretto di sistema fornito a corredo dell'alimentatore Sch. 1083/20.

## IMPOSTAZIONE DELLE TERMINAZIONI DI LINEA

I morsetti Z di default sono cortocircuitati tra loro. Rimuovendo il ponticello si esclude la terminazione di linea. La terminazione deve essere attiva in tutti i dispositivi cablati alla fine di una linea, cioè quando una linea è presente in ingresso su LINE IN e non riparte da LINE OUT.

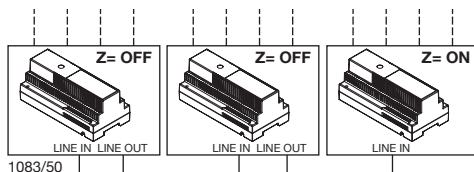

Da postazione di chiamata principale o da interfaccia posti esterni

## MORSETTI AUX

Sono i morsetti di un contatto che si chiude per 1 secondo ogni volta che l'interfaccia riceve un comando di apriporta con il tasto di un posto interno della propria colonna.

## CARATTERISTICHE TECNICHE

Tensione di alimentazione (LINE IN):	<b>36 - 48 Vcc</b>
Tensione di alimentazione (POWER):	<b>36 - 48 Vcc</b>
Assorbimento a riposo (LINE IN):	<b>25 mA max</b>
Assorbimento max (LINE IN):	<b>70 mA max</b>
Assorbimento a riposo (POWER):	<b>30 mA max</b>
Assorbimento max (POWER):	<b>100 mA max</b>
Temperatura di funzionamento:	<b>- 5 ÷ + 45 °C</b>
Conformità normativa:	<b>EN 61000-6-3</b> <b>EN 61000-6-1</b>

Massimo carico commutabile da AUX:

**100 mA@60V**

# ENGLISH

The column interface Ref. 1083/50 is designed for the 2Voice system. It is used to split a column into several backbones or to connect several independent columns (max 32) in the system. It can manage one column or up to two calling stations directly connected to it.

Refer to the information contained in the system booklet supplied with the power unit Ref. 1083/20 for possible system configurations.

## INSTALLATION

The column interface can be installed in an electrical panel on a DIN bar (it occupies ten 18mm DIN modules) or wall-mounted using bolts (not included). The terminal boards can be accessed when the electric panel is open.

## DESCRIPTION OF TERMINALS

⊗	Z	Line termination
⊗	LINE IN	Line in
⊗	LINE OUT	Line out
⊗	IN0	Calling station
⊗	IN1	Calling station
⊗	POWER	Column line power and calling stations
⊗	AUX	Door opening output
⊗	LINE 1	Column, backbone 1
⊗	LINE 2	Column, backbone 2
⊗	LINE 3	Column, backbone 3
⊗	LINE 4	Column, backbone 4

## CONFIGURATION

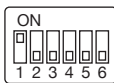

### Default settings:

DIP 1= ON	DIP 4= OFF
DIP 2= OFF	DIP 5= OFF
DIP 3= OFF	DIP 6= OFF

DIP 1: set to OFF if devices are connected to LINE

IN.

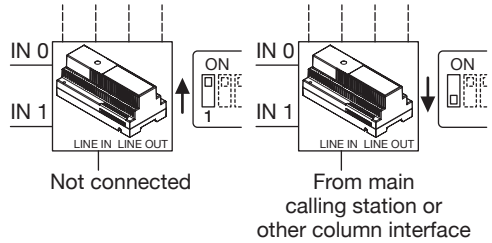

DIP 2 - 6: these switches are used to program the column code and must be set according to the table shown in the system booklet supplied with the power unit Ref. 1083/20.

## LINE TERMINATION SETTINGS

The Z default terminals are reciprocally short-circuited. Remove the jumper to cut out the line termination. The termination must be activated in all devices arranged at the end of a line, i.e. when a line is present on LINE IN and not on LINE OUT.

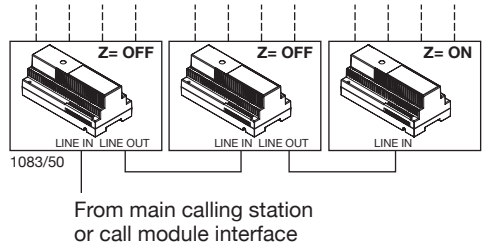

## AUX TERMINALS

These contact terminals close for 1 second whenever the interface receives a door opening command by pressing the  button on an apartment station of its column.

## TECHNICAL SPECIFICATIONS

Power voltage (POWER IN):	36 – 48 Vdc
Power voltage (POWER):	36 – 48 Vdc
Stand-by consumption (LINE IN):	25 mA max
Max. consumption (LINE IN):	70 mA max
Stand-by consumption (POWER):	30 mA max
Max. consumption (POWER):	100 mA max
Working temperature range:	- 5 ÷ + 45 °C
Reference standards:	EN 61000-6-3, EN 61000-6-1

AUX Max commutable charge: 100 mA@60V

# FRANÇAIS

L'interface de colonne Réf. 1083/50 a été projetée exprès pour le système 2Voice et est utilisée pour diviser la colonne en plusieurs dorsales ou pour raccorder plusieurs colonnes (32 au maximum) indépendantes dans le système. Elle peut piloter une colonne et 2 postes d'appel au maximum qui sont directement raccordés à l'interface.

Pour les configurations possibles du système, se référer aux informations présentes dans le manuel du système livré avec l'alimentation Réf. 1083/20.

## INSTALLATION

L'interface de colonne peut être installée dans un tableau électrique sur une barre DIN (elle occupe la place de 10 modules de 18mm) ou en saillie avec des chevilles qui ne sont pas livrées avec le produit. Les borniers et les dip-switch de configuration sont accessibles avec le tableau électrique ouvert.

## DESCRIPTION DES BORNES

⊗ ]	Z	Terminaison de ligne
⊗ ]	LINE IN	Ligne entrante
⊗ ]	LINE OUT	Ligne sortante
⊗ ]	IN0	Poste d'appel
⊗ ]	IN1	Poste d'appel
⊗ ]	POWER	Alimentation lignes colonne et postes d'appel
⊗ ]	AUX	Sortie ouvre-porte
⊗ ]	LINE 1	Colonne, dorsale 1
⊗ ]	LINE 2	Colonne, dorsale 2
⊗ ]	LINE 3	Colonne, dorsale 3
⊗ ]	LINE 4	Colonne, dorsale 4

## CONFIGURATION

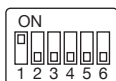

### Valeurs implicites:

DIP 1= ON	DIP 4= OFF
DIP 2= OFF	DIP 5= OFF
DIP 3= OFF	DIP 6= OFF

DIP 1: en cas de présence de dispositifs branchés à LINE IN, il doit être positionné sur OFF.

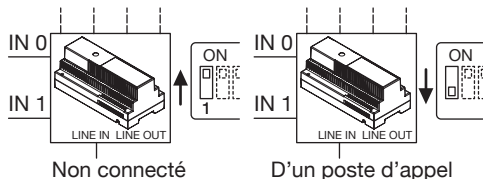

DIP 2 ÷ 6: ils sont utilisés pour programmer le code de la colonne et doivent être configurés selon la table contenue dans le manuel du système livré avec l'alimentation Réf. 1083/20.

## CONFIGURATION DES TERMINAISONS DE LIGNE

Les bornes Z, implicitement, sont court-circuitées entre elles.

En enlevant le pontet, la terminaison de ligne est exclue. La terminaison doit être active dans tous les dispositifs câblés à l'extrémité d'une ligne, soit quand une ligne est présente en entrée sur LINE IN et qu'elle ne repart pas de LINE OUT.

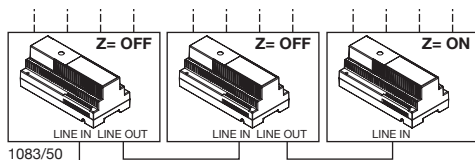

Depuis un poste d'appel principal ou un interface pour poste externe

## BORNES AUX

Ce sont les bornes d'un contact qui se ferme pendant 1 seconde chaque fois que l'interface reçoit une commande d'ouvre-porte effectuée avec la touche  d'un poste interne de sa colonne.

## CARACTERISTIQUES TECHNIQUES

Tension d'alimentation (LINE IN):	<b>36 – 48 Vcc</b>
Tension d'alimentation (POWER):	<b>36 – 48 Vcc</b>
Consommation au repos (LINE IN):	<b>25 mA max</b>
Consommation maximale (LINE IN):	<b>70 mA max</b>
Consommation au repos (POWER):	<b>30 mA max</b>
Consommation maximale (POWER):	<b>100 mA max</b>
Température de fonctionnement:	<b>- 5 ÷ + 45 °C</b>
Conformité aux normes:	<b>EN 61000-6-3, EN 61000-6-1</b>

Charge maximale commutable de AUX:

**100 mA@60V**

# ESPAÑOL

El interfaz de columna Ref. 1083/50 es dedicado para el sistema 2Voice y es utilizado para subdividir una columna en más dorsales o para conectar más columnas (máx 32) independientes en el sistema. Puede gestionar una columna y al máximo 2 posiciones de llamada conectadas con esa.

Para la configuración de sistema posible consultar las informaciones contenidas en el manual anexo con el alimentador Ref. 1083/20.

## INSTALACIÓN

El interfaz de columna puede ser instalado en un cuadro eléctrico sobre barra DIN (ocupa 10 módulos DIN de 18mm) o en la pared por medio de tacos que no son anexos con el producto. Caja de bornes y interruptor dip de configuración son accesibles por el cuadro eléctrico abierto.

## DESCRIPCIÓN DE LOS BORNES

⊗	Z	Terminación línea
⊗	LINE IN	Línea entrada
⊗	LINE OUT	Línea salida
⊗	IN0	Posición de llamada
⊗	IN1	Posición de llamada
⊗	POWER	Alimentación líneas columna y posición de llamada
⊗	AUX	Salida apertura puerta
⊗	LINE 1	Columna, dorsal 1
⊗	LINE 2	Columna, dorsal 2
⊗	LINE 3	Columna, dorsal 3
⊗	LINE 4	Columna, dorsal 4

## CONFIGURACIÓN

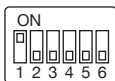

### Valores estándar:

DIP 1= ON	DIP 4= OFF
DIP 2= OFF	DIP 5= OFF
DIP 3= OFF	DIP 6= OFF

DIP 1: si son presentes dispositivos conectados

con la LINE IN tiene que ser puesto en OFF.

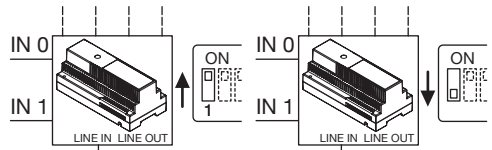

No conectado

Desde la posición de llamada principal o de otro interfaz de columna

DIP 2 ÷ 6: sirven para programar el código de la columna y tienen que ser puestos según la tabla presente en el manual de sistema anexo con el alimentador Ref. 1083/20.

## IMPOSTACIÓN DE LAS TERMINACIONES DE LÍNEA

Los bornes Z, de fabrica, son cortocircuitados entre ellos.

Quitando el puente de conexiones se excluye la terminación de línea. La terminación tiene que ser activa en todos los dispositivos cableados como final de una línea, es decir cuando una línea esta presente en entrada como LINE IN y no reparte como LINE OUT.

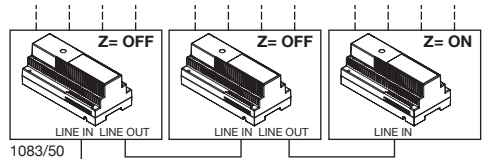

1083/50

Desde posición de llamada principal o de interfaz para microaltavoces

## BORNES AUX

Son los bornes de un contacto que se cierra por 1 segundo cada vez que el interfaz recibe un mando de apertura de la puerta con la tecla  de un interfono de la misma columna.

## CARACTERÍSTICAS TÉCNICAS

Tensión de alimentación (LINE IN):	<b>36 – 48 Vcc</b>
Tensión de alimentación (POWER):	<b>36 – 48 Vcc</b>
Absorbimento en descanso (LINE IN):	<b>25 mA max</b>
Absorbimento máx (LINE IN):	<b>70 mA max</b>
Absorbimento en descanso (POWER):	<b>30 mA max</b>
Absorbimento máx (POWER):	<b>100 mA max</b>
Temperatura de funcionamiento:	<b>- 5 ÷ + 45 °C</b>
Conformidad normativa:	<b>EN 61000-6-3, EN 61000-6-1</b>
Carga max commutable da AUX:	<b>100 mA@60V</b>

# DEUTSCH

Die Schnittstelle für die Steigleitung BN 1083/50 ist dem System 2Voice gewidmet und wird benutzt, um die Steigleitung in verschiedenen Sammelleitungen zu trennen oder mehrere von der Anlage unabhängige Steigleitungen anzuschließen (max 32). Sie kann eine Steigleitung und höchstens 2 Rufstellen, die direkt mit ihr verbunden sind, steuern.

Für die Konfigurationen der Anlage siehe die Hinweise, die im mitgelieferten Handbuch des Netzgeräts BN 1083/20 enthalten sind.

## INSTALLATION

Die Schnittstelle für die Steigleitung kann in einer Schalttafel auf DIN-Schiene (sie nimmt 10 Modulen DIN von 18mm) installiert werden oder zur Wand mit den nicht mitgelieferten Dübeln montiert werden. Klemmen und DIP-Schalter für die Konfiguration sind bei geöffneter Schalttafel zugänglich.

## BESCHREIBUNG DER KLEMMEN

⊗ ]	Z	Leitungsabschluss
⊗ ]	LINE IN	Leitung Eingang
⊗ ]	LINE OUT	Leitung Ausgang
⊗ ]	IN0	Rufstelle
⊗ ]	IN1	Rufstelle
⊗ ]	POWER	Versorgung der Steigleitungsleitungen und Rufstellen
⊗ ]	AUX	Ausgang Türöffner
⊗ ]	LINE 1	Steigleitung, Sammelleitung 1
⊗ ]	LINE 2	Steigleitung, Sammelleitung 2
⊗ ]	LINE 3	Steigleitung, Sammelleitung 3
⊗ ]	LINE 4	Steigleitung, Sammelleitung 4

## KONFIGURATION

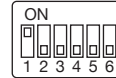

### Standardwerte:

DIP 1= ON      DIP 4= OFF  
 DIP 2= OFF    DIP 5= OFF  
 DIP 3= OFF    DIP 6= OFF

DIP 1: mit Anlagen an LINE IN angeschlossen, muss er auf OFF eingestellt werden.

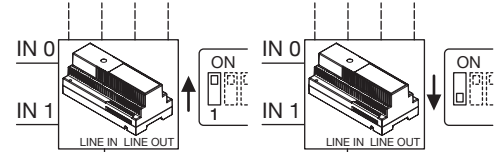

Nicht angeschlossen

Von Hauptrufstelle  
oder anderer Schnittstelle  
der Steigleitung

DIP 2 ÷ 6: sie werden für die Programmierung des Steigleitungscode benutzt und müssen gemäß der Tabelle im mitgelieferten Handbuch des Netzgerät BN 1083/20 eingestellt werden.

## EINSTELLUNG DER LEITUNGSABSCHLÜSSE

Die Klemmen Z sind standardmäßig miteinander kurzgeschlossen.

Wird die Steckbrücke entfernt, wird den Leitungsabschluss ausgeschlossen. Der Abschluss muss in allen verkabelten Vorrichtungen am Ende einer Leitung aktiv sein, d.h. wenn eine Leitung im Eingang auf LINE IN vorhanden ist und nicht von LINE OUT weiterführt.

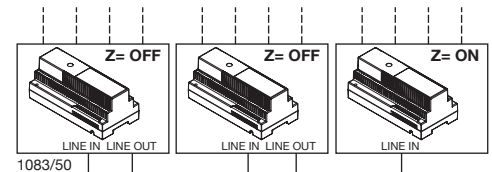

1083/50

Von Hauptrufstelle oder von  
Schnittstelle für Aussenstellen

## KLEMMEN AUX

Diese sind die Klemmen eines Kontakts, der sich jedes Mal, dass die Schnittstelle einen Türöffnersbefehl mit der Taste  einer Innenstelle seiner Steigleitung erhält, für eine Sekunde schließt.

## TECHNISCHE EIGENSCHAFTEN

Anschluss-Spannung (LINE IN):	<b>36 – 48 Vdc</b>
Anschluss-Spannung (POWER):	<b>36 – 48 Vdc</b>
Stromaufnahme bei Ruhezustand (LINE IN):	<b>25 mA max</b>
Max. Stromaufnahme (LINE IN):	<b>70 mA max</b>
Stromaufnahme bei Ruhezustand (POWER):	<b>30 mA max</b>
Max. Stromaufnahme (POWER):	<b>100 mA max</b>
Betriebstemperatur:	<b>- 5 ÷ + 45 °C</b>
Den Normen entsprechend:	<b>EN 61000-6-3, EN 61000-6-1</b>
AUX Max umschaltbare Belestung:	<b>100 mA@60V</b>

**DS 1083-003D**

URMET S.p.A.  
10154 TORINO (ITALY)  
VIA BOLOGNA 188/C  
Telef. +39 011.24.00.000 (RIC. AUT.)  
Fax +39 011.24.00.300 - 323

**urmet**

**LBT 8397**

Area tecnica  
servizio clienti +39 011.23.39.810  
<http://www.urmet.com>  
e-mail: [info@urmet.com](mailto:info@urmet.com)

MADE IN ITALY