

Manuale d'installazione e d'uso

Comando a distanza cablato Madoka

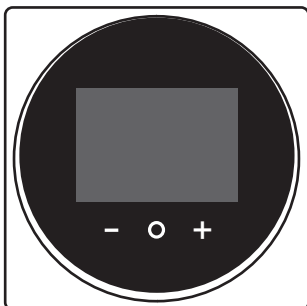

Sommario

1	Precauzioni generali di sicurezza	2
1.1	Per l'utente	2
1.2	Per l'installatore	3
2	Informazioni su questo documento	3
Per l'utente		4
3	Comando a distanza: Panoramica	4
3.1	Informazioni sul sistema di comando	4
3.2	Pulsanti	4
3.3	Icone di stato	5
3.4	Indicatore di stato	5
4	Funzionamento	5
4.1	Uso di base	5
4.1.1	Schermata iniziale	5
4.1.2	Menu principale	6
4.2	Modalità di funzionamento	6
4.2.1	Impostazione della modalità operativa	6
4.3	Setpoint	6
4.3.1	Impostazione del setpoint	6
4.4	Data e ora	7
4.4.1	Impostazione di data e ora	7
4.5	Flusso dell'aria	7
4.5.1	Direzione aria	7
4.5.2	Velocità ventilatore	7
4.6	Ventilazione	7
4.6.1	Modalità ventilazione	7
4.6.2	Velocità di ventilazione	8
4.7	Uso avanzato	8
5	Manutenzione e assistenza	8
5.1	Panoramica: Manutenzione e assistenza	8
6	Risoluzione dei problemi	8
6.1	Panoramica: Individuazione e risoluzione dei problemi	8
6.2	Rilevamento di una perdita di refrigerante	8
6.2.1	Per arrestare l'allarme di rilevamento delle perdite	9
Per l'installatore		9
7	Informazioni relative all'involucro	9
7.1	Disimballaggio del telecomando	9
8	Preparazione	9
8.1	Requisiti di cablaggio	9
9	Installazione	9
9.1	Montaggio del telecomando	9
9.1.1	Montaggio del telecomando	9
9.2	Collegamento dei cavi elettrici	10
9.2.1	Collegamento del cablaggio elettrico	10
9.3	Chiusura del telecomando	10
9.3.1	Chiusura del telecomando	10
10	Avvio del sistema	11
11	Manutenzione	11
11.1	Precauzioni generali di sicurezza	11
11.2	Pulizia del telecomando	11
11.3	Indicazione "Necessario pulire filtro"	11
11.3.1	Rimozione dell'indicazione "Necessario pulire filtro"	11







1 Precauzioni generali di sicurezza

Leggere con attenzione le presenti precauzioni generali per la sicurezza prima di installare gli apparecchi di condizionamento e accertarsi di eseguire correttamente l'installazione.



Il mancato rispetto di queste istruzioni può comportare danni alla proprietà o lesioni alle persone, che potrebbero essere gravi a seconda delle circostanze.

Significato degli avvertimenti e simboli

Questi messaggi di sicurezza sono utilizzati per attirare l'attenzione del lettore. Il significato di ogni messaggio di sicurezza è descritto di seguito:

	AVVERTENZA Indica una situazione che può causare decessi o lesioni gravi.
	ATTENZIONE Indica una situazione che può causare lesioni non gravi o moderate.
	PERICOLO Indica una situazione che provoca lesioni fatali o gravi.
	PERICOLO: RISCHIO DI ESPLOSIONE Indica una situazione che può causare un'esplosione.
	INFORMAZIONE Indica suggerimenti utili o informazioni aggiuntive.
	AVVISO Indica una situazione che può causare danni ad apparecchiature o proprietà.

1.1 Per l'utente

	AVVERTENZA Per pulire il telecomando, NON utilizzare solventi organici, come diluenti per vernici.
	AVVERTENZA NON utilizzare materiali infiammabili (ad es. lacca per capelli o insetticida) vicino al telecomando.
	AVVERTENZA Per impedire scosse elettriche o incendi: <ul style="list-style-type: none"> ▪ NON azionare il telecomando con le mani bagnate. ▪ NON smontare il telecomando né rimuovere le parti interne. Contattare il rivenditore.

- NON modificare o riparare il telecomando. Contattare il rivenditore.
- NON spostare né reinstallare il telecomando da soli. Contattare il rivenditore.



AVVERTENZA

NON giocare con l'unità o con il relativo telecomando. Un uso accidentale da parte di un bambino potrebbe provocare problemi alle funzioni corporee e danni alla salute.

1.2 Per l'installatore

Le precauzioni descritte nel presente documento trattano argomenti molto importanti, si raccomanda di attenersi scrupolosamente.



INFORMAZIONE

Questo telecomando è un accessorio e non può essere usato da solo. Fare riferimento anche al manuale d'installazione e d'uso dell'unità esterna e dell'unità interna.



AVVERTENZA

L'incorretta installazione o connessione del dispositivo o degli accessori può causare scosse elettriche, cortocircuiti, perdite, incendi o altri danni all'apparecchiatura. Utilizzare SOLO accessori, dispositivi opzionali e ricambi prodotti o approvati da Daikin.



AVVERTENZA

Tutti i collegamenti elettrici in loco e i componenti DEVONO essere installati da un installatore qualificato e DEVONO essere conformi alla legislazione applicabile.



AVVISO

Il telecomando DEVE essere montato in ambienti interni.



AVVISO

Quando il telecomando è usato come termostato ambiente, scegliere un luogo di installazione in cui sia possibile rilevare la temperatura media nella stanza.

NON installare il telecomando nei seguenti luoghi:

- In luoghi esposti alla luce diretta del sole.
- In luoghi posti in prossimità di una fonte di calore.
- In luoghi che sono influenzati dall'aria esterna o da correnti d'aria a causa, per esempio, dell'apertura/chiusura della porta.
- In luoghi in cui il display possa facilmente sporcarsi.
- In luoghi in cui NON vi sia facile accesso ai comandi.
- In luoghi con temperature inferiori a -10°C e superiori a 50°C .
- In luoghi in cui l'umidità relativa sia superiore al 95%.
- In presenza di macchine che emettono onde elettromagnetiche. Le onde elettromagnetiche potrebbero interferire con il sistema di controllo, causando malfunzionamenti delle apparecchiature.
- In luoghi in cui possa essere esposto ad acqua, o in generale in aree umide.

In caso di DUBBI su come installare o usare l'unità, contattare il proprio rivenditore.

Una volta terminata l'installazione:

- Effettuare una prova di funzionamento per verificare l'eventuale presenza di guasti.
- Spiegare all'utente come utilizzare l'interfaccia.
- Chiedere all'utente di conservare il manuale per le future consultazioni.



INFORMAZIONE

Consultare il rivenditore per quesiti relativi allo spostamento e alla reinstallazione del telecomando.

2 Informazioni su questo documento

Destinatari

Installatori autorizzati + utenti finali

Serie di documenti

Questo documento fa parte di una serie di documenti. La serie completa è composta da:

- **Manuale d'installazione e d'uso:**
 - istruzioni di installazione
 - Istruzioni di funzionamento di base
- **Guida di riferimento per l'installatore e l'utente:**
 - Informazioni estese sull'installazione e l'uso
- **Dichiarazione di conformità:**



INFORMAZIONE: Dichiarazione di conformità

Con la presente, Daikin Europe N.V. dichiara che l'apparecchiatura radio di tipo BRC1H è conforme ai requisiti della direttiva 2014/53/UE. La dichiarazione di conformità originale è disponibile nelle pagine del prodotto BRC1H.

La documentazione completa è disponibile nelle pagine del prodotto BRC1H:

- BRC1H52W: <https://qr.daikin.eu/?N=BRC1H52W>



- BRC1H52K: <https://qr.daikin.eu/?N=BRC1H52K>



- BRC1H52S: <https://qr.daikin.eu/?N=BRC1H52S>



3 Comando a distanza: Panoramica

i **INFORMAZIONE: Documentazione disponibile nell'app Madoka Assistant**

Il comando a distanza consente solo impostazioni e operazioni di base. Le impostazioni e le operazioni avanzate possono essere eseguite con l'app Madoka Assistant. Per ulteriori informazioni, vedere l'app e consultare la documentazione interna all'app. L'app Madoka Assistant è disponibile su Google Play e Apple Store.

Le ultime revisioni della documentazione fornita potrebbero essere disponibili sul sito web regionale Daikin o presso il proprio rivenditore.

La documentazione originale è scritta in inglese. La documentazione in tutte le altre lingue è una traduzione.

Per l'utente

3 Comando a distanza: Panoramica

3.1 Informazioni sul sistema di comando

A seconda della configurazione, il sistema di comando è utilizzabile in una delle tre modalità. Ciascuna modalità offre diverse funzionalità di comando.

Modalità	Funzionalità
Normale	<p>Il sistema di comando è completamente funzionante.</p> <p>Sono disponibili tutte le funzioni descritte nella sezione "4 Funzionamento" [▶ 5].</p> <p>Il sistema di comando può essere di tipo master o slave.</p>
Solo allarme	<p>Il sistema di comando funziona esclusivamente come allarme per il rilevamento di perdite per una sola unità interna.</p> <p>Sono disattivate tutte le funzioni descritte nella sezione "4 Funzionamento" [▶ 5].</p> <p>Per informazioni sull'allarme per il rilevamento delle perdite, vedere "6.2 Rilevamento di una perdita di refrigerante" [▶ 8].</p> <p>Il sistema di comando può essere di tipo master o slave.</p>

Modalità	Funzionalità
Supervisore	<p>Il sistema di comando funziona esclusivamente come allarme per il rilevamento delle perdite per l'intero sistema, ovvero molteplici unità interne e i rispettivi comandi. Questa modalità è destinata a un sistema di comando da utilizzare in un luogo supervisionato, come il banco della reception di un hotel.</p> <p>Sono disattivate tutte le funzioni descritte nella sezione "4 Funzionamento" [▶ 5].</p> <p>Per informazioni sull'allarme per il rilevamento delle perdite, vedere "6.2 Rilevamento di una perdita di refrigerante" [▶ 8].</p> <p>Il sistema di comando può essere solo di tipo slave.</p>

3.2 Pulsanti

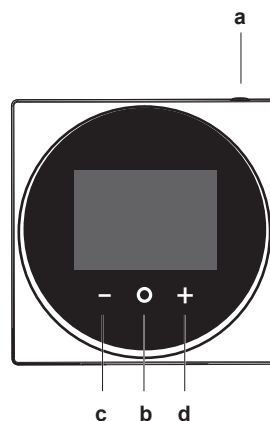

- a** **ATTIVATO/DISATTIVATO**
 - Se spento, premere per accendere il sistema.
 - Se acceso, premere per spegnere il sistema.
- b** **ACCEDI/ATTIVA/IMPOSTA**
 - Nella schermata iniziale, accede al menu principale.
 - Nel menu principale, accede a uno dei sottomenu.
 - Nel rispettivo sottomenu, attiva una modalità di funzionamento/ventilazione.
 - In uno dei sottomenu, conferma un'impostazione.
- c** **CICLO/REGOLA**

- Effettua uno spostamento a sinistra nel ciclo.
 - Regola un'impostazione (impostazione predefinita: riduzione).
- d **+** CICLO/REGOLA
- Effettua uno spostamento a destra nel ciclo.
 - Regola un'impostazione (impostazione predefinita: aumento).

3.3 Icone di stato

Icona	Descrizione
	Funzionamento del sistema attivato. Indica che il sistema è in funzione.
	Funzionamento del sistema DISATTIVATO. Indica che il sistema NON è in funzione.
	Bluetooth. ⁽¹⁾ Indica che il comando a distanza sta comunicando con un dispositivo mobile per l'uso con l'app Madoka Assistant.
	Blocco. Indica che una funzione o una modalità di funzionamento è bloccata e non può essere utilizzata o selezionata.
	Controllo centralizzato. Indica che il sistema è comandato dall'apparecchiatura di controllo centrale (accessorio opzionale) e che il controllo del sistema con il comando a distanza è limitato.
	Commutazione controllo centralizzato. Indica che il passaggio tra raffreddamento e riscaldamento è gestito dal controllo centralizzato di un'altra unità interna, oppure da un selettore raffreddamento/riscaldamento collegato all'unità esterna.
	Sbrinamento/Avviamento a caldo. Indica che è attiva la modalità sbrinamento/avviamento a caldo.
	Programmazione/Timer. Indica che il sistema è in funzione in base a un programma o che è abilitato il timer di spegnimento.
	Orario non impostato. Indica che l'ora del comando a distanza non è impostata.
	Funzionamento del filtro autopulente. Indica che il funzionamento del filtro autopulente è attivo.
	Avvio rapido. Indica che la modalità di Avvio rapido è attiva (solamente Sky Air).
	Prova di funzionamento. Indica che la modalità Prova di funzionamento è attiva (solamente Sky Air).
	Ispezione. Indica che è in corso l'ispezione dell'unità interna o esterna.
	Ispezione periodica. Indica che è in corso l'ispezione dell'unità interna o esterna.
	Backup. Indica che un'unità interna nel sistema è impostata come unità interna di riserva.
	Direzione del flusso d'aria individuale. Indica che l'impostazione per la direzione del flusso d'aria individuale è abilitata.
	Informazioni. Indica che il sistema ha un messaggio da trasmettere. Per visualizzare il messaggio, accedere alla schermata delle informazioni.
	Avvertenza. Indica che si è verificato un errore o che un componente dell'unità interna deve essere sottoposto a manutenzione.

Icona	Descrizione
	Limite di consumo energetico. Indica che il consumo energetico del sistema è limitato e che il sistema è in funzione a capacità limitata.
	Fine del limite di consumo energetico. Indica che il consumo energetico del sistema non è più limitato e che il sistema non è più in funzione a capacità limitata.
	Rotazione. Indica che la modalità di rotazione è attiva.
	Set-back. Indica che l'unità interna è in funzione in condizioni di set-back.
	Ventilazione. Indica che l'unità di ventilazione a recupero di calore è connessa.

INFORMAZIONE

- Per informazioni sulle icone della modalità di funzionamento e della modalità di ventilazione, consultare rispettivamente "4.2 Modalità di funzionamento" [▶ 6] e "4.6.1 Modalità ventilazione" [▶ 7].
- La maggior parte delle icone riguarda elementi configurati nell'app Madoka Assistant. Per ulteriori informazioni, consultare l'app e la guida di riferimento per l'installatore e l'utente.

3.4 Indicatore di stato

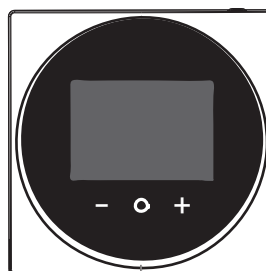

a

a Indicatore di stato

INFORMAZIONE

Per una descrizione completa del comportamento dell'indicatore di stato, consultare la guida di riferimento per l'installatore e l'utente.

4 Funzionamento

4.1 Uso di base

4.1.1 Schermata iniziale

A seconda della configurazione, il sistema di comando visualizza una schermata iniziale standard o dettagliata. Nella maggior parte dei casi, la schermata iniziale standard indica solo la modalità di funzionamento attiva, i messaggi (se presenti) e la temperatura del setpoint (per le modalità di funzionamento Raffreddamento, Riscaldamento o Auto). La schermata iniziale dettagliata visualizza tutte le informazioni disponibili mediante icone di stato.

⁽¹⁾ Il marchio e i loghi Bluetooth® sono marchi registrati di Bluetooth SIG, Inc; l'uso di tali marchi da parte di Daikin Europe N.V. avviene su licenza. Altri marchi e nomi di marchi appartengono ai rispettivi titolari.

4 Funzionamento

Standard	Dettagliata

- a Messaggi
b Modalità di funzionamento attiva
c Temperatura setpoint

Quando Modalità schermata iniziale è impostato su Dettagliata, è possibile visualizzare la temperatura interna o il valore di concentrazione di CO₂ misurato da un'unità dotata di sensore di CO₂. Per ulteriori informazioni, consultare la guida di riferimento per l'installatore e l'utente.

Temperatura interna	Valore di concentrazione di CO ₂

INFORMAZIONE

Il telecomando è dotato di una funzione di risparmio energetico che disattiva lo schermo dopo un certo periodo di inattività. Per accendere nuovamente lo schermo, premere uno qualsiasi dei pulsanti.

4.1.2 Menu principale

Dalla schermata iniziale, premere per accedere al menu principale. Usare i tasti e per scorrere attraverso i menu. Premere di nuovo per accedere a uno dei menu.

INFORMAZIONE

- Il numero di menu disponibili varia a seconda del tipo di unità interna in uso.
- Nel menu principale, l'icona di ogni menu rispecchia la modalità o l'impostazione attualmente attiva. Durante l'uso del comando a distanza, il menu visualizzato può apparire diverso da quello mostrato in questo manuale.
- Il comando a distanza consente solo le operazioni di base del sistema. Per le operazioni avanzate (set-back, timer di programmazione e così via), utilizzare l'app Madoka Assistant.

4.2 Modalità di funzionamento

L'unità interna può operare con diverse modalità di funzionamento.

Icona	Modalità di funzionamento
	Raffreddamento. In questa modalità, il raffreddamento viene attivato secondo quanto richiesto dal setpoint o dal funzionamento di set-back.
	Riscaldamento. In questa modalità, il riscaldamento viene attivato secondo quanto richiesto dal setpoint o dal funzionamento di set-back.
	Solo ventilazione. In questa modalità, l'aria circola senza riscaldamento né raffreddamento.

Icona	Modalità di funzionamento
	Deumidificazione. In tale modalità, l'umidità dell'aria viene ridotta con una diminuzione minima della temperatura. La temperatura e la velocità della ventola vengono controllate automaticamente. Non è possibile utilizzare il comando a distanza per controllare tali impostazioni. Il funzionamento di deumidificazione non è possibile se la temperatura della stanza è eccessivamente bassa.
	Ventilazione. In questa modalità il locale viene ventilato, ma non raffreddato o riscaldato.
	Purificazione. In questa modalità viene azionata l'unità opzionale di purificazione dell'aria.
	Ventilazione + Purificazione. Combinazione delle operazioni di ventilazione e purificazione.
	Automatico. In questa modalità, l'unità interna passa automaticamente tra le modalità di riscaldamento e raffreddamento come richiesto dal setpoint.

INFORMAZIONE

A seconda dell'unità interna, sono disponibili più o meno modalità operative.

4.2.1 Impostazione della modalità operativa

- 1 Aprire il menu della modalità di funzionamento.



- 2 Usare e per selezionare una modalità di funzionamento.

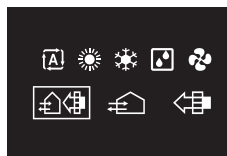

- 3 Premere per attivarla.

Risultato: L'unità interna cambia la sua modalità di funzionamento e il comando a distanza ritorna alla schermata iniziale.

4.3 Setpoint

Il setpoint indica la temperatura target per le modalità di funzionamento Raffreddamento, Riscaldamento e Auto.

4.3.1 Impostazione del setpoint

Prerequisito: La modalità di funzionamento attiva è "Raffreddamento", "Riscaldamento" o "Auto".

- 1 Nella schermata iniziale, utilizzare e per regolare il setpoint.



Risultato: L'unità interna cambia il suo setpoint di temperatura.

4.4 Data e ora

Impostare la data e l'ora a cui le unità interne si connettono al sistema di comando.

4.4.1 Impostazione di data e ora

- 1 Aprire il menu della data e ora.

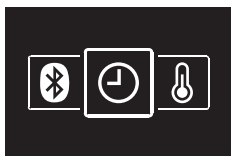

- 2 Premere **+** per attivare

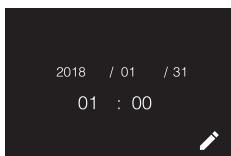

Risultato: I campi diventano modificabili.

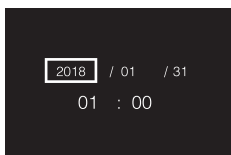

- 3 Impostare la data e l'ora. Impostare con **-** e **+**. Confermare con . Scorrere attraverso il menu fino a impostare correttamente tutti i campi.

Risultato: La data e l'ora sono state impostate.



INFORMAZIONE

Confermare il valore in un campo per passare automaticamente al campo successivo. Per completare le impostazioni e uscire dal menu, aprire e confermare il valore nell'ultimo campo.

4.5 Flusso dell'aria

4.5.1 Direzione aria

La direzione del flusso dell'aria è la direzione in cui l'unità interna soffia l'aria.



INFORMAZIONE

Per ulteriori informazioni, consultare la guida di riferimento per l'installatore e l'utente.

Impostazione della direzione del flusso dell'aria

- 1 Aprire il menu relativo alla direzione del flusso dell'aria.



- 2 Utilizzare **-** e **+** per regolare la direzione del flusso dell'aria.



- 3 Premere per confermare.

Risultato: L'unità interna cambia la direzione del flusso dell'aria e il comando a distanza ritorna alla schermata iniziale.

4.5.2 Velocità ventilatore

La velocità del ventilatore corrisponde all'intensità del flusso d'aria proveniente dall'unità interna.



INFORMAZIONE

Per ulteriori informazioni, consultare la guida di riferimento per l'installatore e l'utente.

Per impostare la velocità del ventilatore

- 1 Aprire il menu relativo alla velocità del ventilatore.

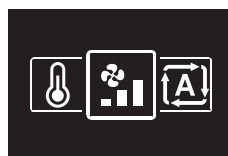

- 2 Utilizzare **-** e **+** per regolare la velocità del ventilatore.



- 3 Premere per confermare.

Risultato: L'unità interna cambia la velocità del ventilatore e il comando a distanza ritorna alla schermata iniziale.

4.6 Ventilazione



INFORMAZIONE

Le impostazioni di ventilazione possono essere configurate SOLO per le unità di ventilazione a recupero di calore.

4.6.1 Modalità ventilazione

L'unità di ventilazione a recupero di calore può operare con diverse modalità di funzionamento.

Icona	Modalità ventilazione
	Ventilazione a recupero energetico. L'aria esterna viene fornita nella stanza dopo essere passata attraverso uno scambiatore di calore.
	Bypass. L'aria esterna viene fornita nella stanza senza essere passata attraverso uno scambiatore di calore.
	Automatico. Per ventilare l'ambiente nel modo più efficiente, l'unità di ventilazione a recupero di calore passa automaticamente tra le modalità "Bypass" e "Ventilazione a recupero energetico" (sulla base di calcoli interni).



INFORMAZIONE

Le modalità di ventilazione disponibili dipendono dall'unità di ventilazione a recupero di calore in uso.

5 Manutenzione e assistenza

Impostazione della modalità di ventilazione

- 1 Aprire il menu della modalità di ventilazione.

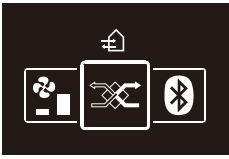

- 2 Usare **-** e **+** per selezionare una modalità di ventilazione.

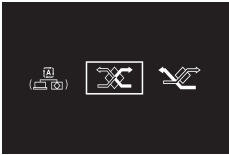

- 3 Premere **OK** per attivarla.

Risultato: L'unità di ventilazione a recupero di calore cambia la sua modalità di funzionamento e il comando a distanza ritorna alla schermata iniziale.

4.6.2 Velocità di ventilazione

La velocità di ventilazione corrisponde alla velocità del ventilatore durante il funzionamento in ventilazione.

Impostazione della velocità di ventilazione

- 1 Aprire il menu della velocità di ventilazione.



- 2 Usare **-** e **+** per la regolazione della velocità di ventilazione.



- 3 Premere **OK** per confermare.

Risultato: L'unità di ventilazione a recupero di calore cambia la velocità di ventilazione e il comando a distanza ritorna alla schermata iniziale.

4.7 Uso avanzato

Il comando a distanza consente solo le operazioni di base. Per le operazioni avanzate, utilizzare l'app Madoka Assistant.



INFORMAZIONE

Per ulteriori informazioni, consultare la guida di riferimento per l'installatore e l'utente.

5 Manutenzione e assistenza

5.1 Panoramica: Manutenzione e assistenza

Se i componenti del sistema necessitano di manutenzione o assistenza, rivolgersi al rivenditore. Per indicare la necessità di manutenzione, il sistema di comando visualizza  nella schermata

iniziale e/o visualizza una schermata di avvertenza non appena viene premuto **OK** per accedere al menu principale dalla schermata iniziale.

Le seguenti schermate di avvertenza riguardano la manutenzione dell'unità interna:



6 Risoluzione dei problemi

6.1 Panoramica: Individuazione e risoluzione dei problemi

Se il sistema presenta un errore, rivolgersi al rivenditore. Per indicare un errore di sistema, il sistema di comando visualizza  nella schermata iniziale e/o visualizza una schermata di errore non appena viene premuto **OK** per accedere al menu principale dalla schermata iniziale.

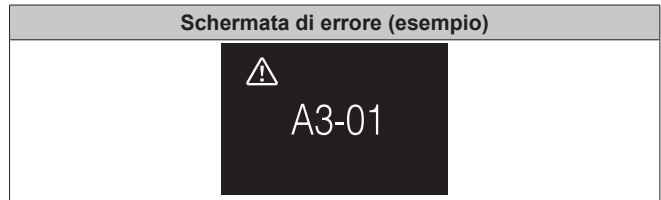

INFORMAZIONE

Se il sistema di comando è impostato per essere utilizzato in modalità "Supervisore", allora l'"indirizzo ambiente supervisionato" dell'unità interna difettosa viene aggiunto alla schermata di errore. Nella modalità "Supervisore", è obbligatorio impostare un unico "indirizzo ambiente supervisionato" per ciascuna unità interna. È possibile impostare l'"indirizzo ambiente supervisionato" nell'app Madoka Assistant. Tenere presente che in caso di più perdite, viene visualizzato solo l'indirizzo della prima unità difettosa su cui si verifica l'errore.

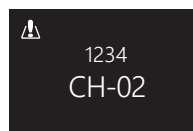

Per maggiori informazioni sulle modalità di funzionamento del sistema di comando, vedere la sezione ["3.1 Informazioni sul sistema di comando"](#) [▶ 4].

6.2 Rilevamento di una perdita di refrigerante

Se il sistema rileva una perdita di refrigerante, viene attivato un allarme. Arrestare l'allarme e rivolgersi al rivenditore.

i **INFORMAZIONE**

- È possibile arrestare l'allarme di rilevamento delle perdite dal sistema di comando e dall'app. Per ulteriori informazioni sull'app, consultare la guida di riferimento per l'installatore e l'utente.
- In base alla modalità di funzionamento impostata nel sistema di comando, la schermata di rilevamento delle perdite di refrigerante può mostrare più o meno informazioni. Per ulteriori informazioni, consultare la guida di riferimento per l'installatore e l'utente.

6.2.1 Per arrestare l'allarme di rilevamento delle perdite

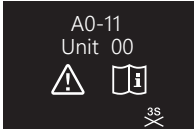

- 1 Tenere premuto **+** per 3 secondi per arrestare l'allarme.

Risultato: L'allarme si arresta.

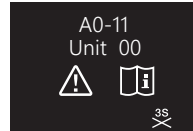

- 2 Contattare il rivenditore.

i **INFORMAZIONE**

Se il sistema di comando è impostato per essere utilizzato in modalità "Supervisore", allora tale sistema indica l'indirizzo dell'ambiente supervisionato dell'unità interna per cui si verifica l'allarme di rilevamento delle perdite. Tuttavia, non è possibile arrestare l'allarme del controller dell'unità interna (impostato per essere utilizzato nelle modalità "Normale" o "Solo allarme") dal sistema di comando in modalità "Supervisore". È necessario arrestare individualmente l'allarme del sistema di comando collegata all'unità interna su cui si verifica la perdita.

Per l'installatore

7 Informazioni relative all'involucro

7.1 Disimballaggio del telecomando

- 1 Aprire la confezione.
- 2 Separare gli accessori.

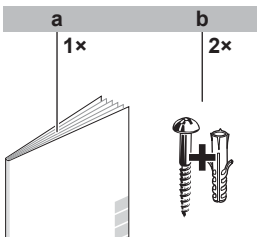

- a Manuale d'installazione e d'uso
- b Viti da legno + tasselli da muro (Ø4,0x30)

8 Preparazione

8.1 Requisiti di cablaggio

L'intero cablaggio deve rispettare i seguenti requisiti:

Caratteristiche dei cavi elettrici	Valore
Tipo	Cavo di vinile o cavo normale ricoperto (2 fili)
Sezione	0,75~1,25 mm ²
Lunghezza massima	500 m

9 Installazione

! AVVISO

Durante l'installazione del telecomando, mantenere l'ambiente di installazione privo di polvere per evitare l'ingresso di eventuali particelle lato PCB del telecomando.

9.1 Montaggio del telecomando

Prima di poter montare il telecomando, è necessario stabilire l'instradamento dei fili di cablaggio e, di conseguenza, rimuovere un pezzo dell'involucro posteriore del telecomando.

I fili di cablaggio possono essere instradati dalla parte superiore, da quella posteriore, da sinistra o dalla parte inferiore. Rimuovere un pezzo dell'involucro posteriore seguendo l'illustrazione:

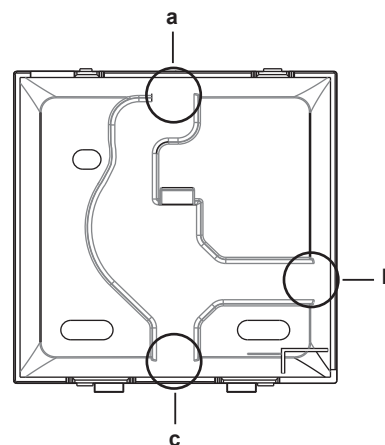

- a Cablaggio dalla parte superiore
- b Cablaggio da sinistra
- c Cablaggio dalla parte inferiore

Nel caso in cui si stiano instradando i fili di cablaggio dalla parte posteriore, non è necessario rimuovere alcun pezzo.

9.1.1 Montaggio del telecomando

- 1 Estrarre le viti e i tasselli dal sacchetto degli accessori.

9 Installazione

2 Montare l'involucro posteriore su una superficie piana.

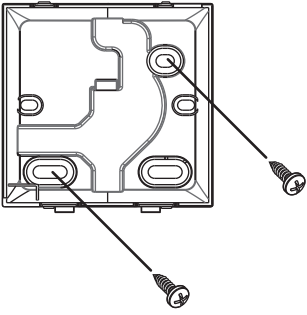

i INFORMAZIONE

Se necessario (ad esempio per il montaggio della scatola di installazione elettrica a incasso), montare l'involucro posteriore utilizzando i fori ciechi.

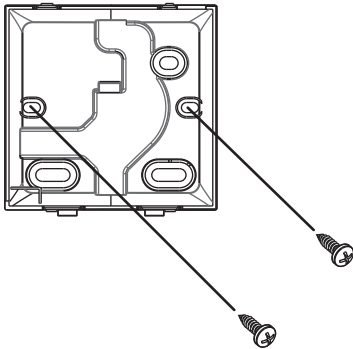

! AVVISO

Per il montaggio dell'involucro posteriore in una scatola di installazione elettrica a incasso, assicurarsi che la parete sia completamente piatta.

! AVVISO

Prestare attenzione a non deformare l'involucro posteriore serrando eccessivamente le viti di montaggio.

9.2 Collegamento dei cavi elettrici

! AVVISO

Il cablaggio per il collegamento NON è incluso.

! AVVISO

Il cablaggio deve essere fatto correre lontano dai cavi di alimentazione per prevenire l'acquisizione di disturbi elettrici (disturbi esterni).

9.2.1 Collegamento del cablaggio elettrico

Collegare i terminali P1/P2 del telecomando ai terminali P1/P2 dell'unità interna.

Dalla parte superiore

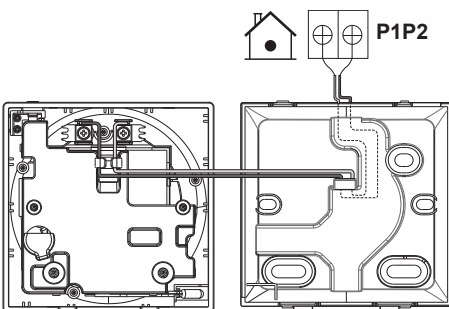

Dalla parte posteriore

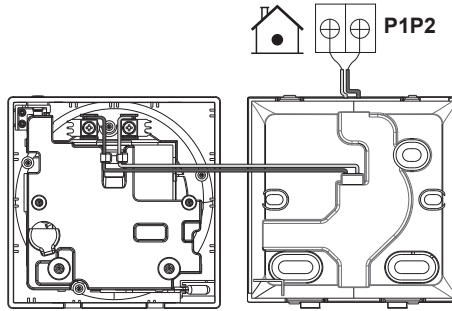

Da sinistra

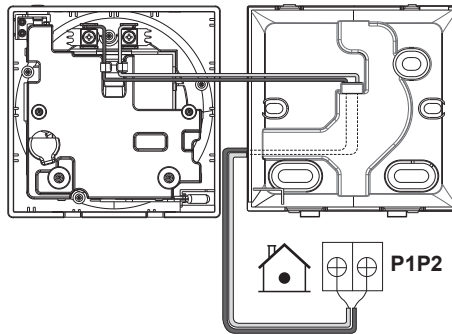

Dalla parte inferiore

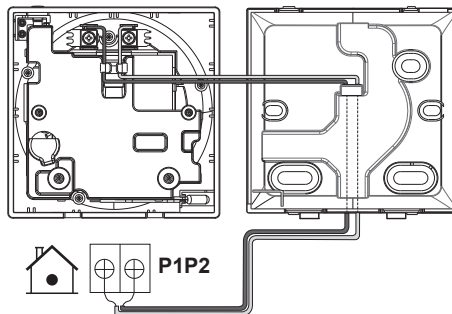

9.3 Chiusura del telecomando

! ATTENZIONE

Non toccare MAI le parti interne del telecomando.

! ATTENZIONE

Quando si chiude il telecomando, prestare attenzione a non schiacciare i fili di cablaggio.

! AVVISO

Per evitare danni, accertarsi che la parte anteriore del telecomando sia incastrata correttamente nell'involucro posteriore.

9.3.1 Chiusura del telecomando

1 Agganciare la parte anteriore del comando a distanza all'involucro posteriore.

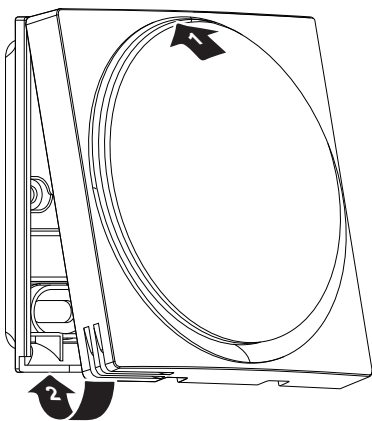

10 Avvio del sistema

Il sistema di comando è alimentato dall'unità interna, e viene avviata non appena questa risulta collegata. L'unità interna deve essere accesa perché il sistema di comando sia utilizzabile.

Non appena risulta alimentato, il sistema di comando si avvia automaticamente. Se si tratta del primo e unico sistema di comando connesso all'unità interna, viene automaticamente designato come sistema di comando master "Normale".



INFORMAZIONE

Per ulteriori informazioni sull'impostazione della tipologia del sistema di comando (ad esempio funzionante in modalità "Normale", "Solo allarme" o "Supervisore", come comando master o slave), consultare la guida di riferimento per l'installatore e l'utente.

11 Manutenzione

11.1 Precauzioni generali di sicurezza



AVVERTENZA

Prima di eseguire qualsiasi intervento di manutenzione o attività di riparazione, interrompere il funzionamento del sistema con il telecomando e spegnere l'interruttore di alimentazione. **Conseguenza possibile:** scosse elettriche o lesioni.



AVVISO

Per pulire il telecomando, NON utilizzare solventi organici, come diluenti per vernici. **Conseguenza possibile:** danni, scosse elettriche o incendi.



AVVERTENZA

NON lavare il telecomando. **Conseguenza possibile:** dispersioni di corrente, scosse elettriche o incendi.



INFORMAZIONE

Se non è possibile eliminare facilmente la sporcizia dalla superficie durante la pulizia del comando a distanza, immergere il panno in un detergente neutro diluito con acqua, strizzare bene il panno e pulire la superficie. Asciugare quindi con un panno asciutto.

11.2 Pulizia del telecomando

- 1 Pulire lo schermo e le altre superfici del comando a distanza con un panno asciutto.

11.3 Indicazione "Necessario pulire filtro"

Se il filtro dell'unità interna è sporco e deve essere pulito, il comando a distanza visualizza  nell'angolo superiore sinistro della schermata iniziale e visualizza la schermata "Necessario pulire filtro" non appena si tenta di accedere al menu principale dalla schermata iniziale.

11.3.1 Rimozione dell'indicazione "Necessario pulire filtro"

Prerequisito: Al momento di accedere al menu principale dalla schermata iniziale, ci si troverà di fronte alla schermata "Necessario pulire filtro".



- 1 Pulire il filtro.
- 2 Premere  per rimuovere l'indicazione "Necessario pulire filtro".

ERC



4P596264-1 D 00000005



UA. TR. 028

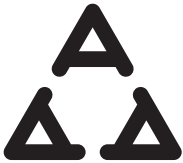

A
I005 18

Numéro d'agrément: MR 15844 ANRT 2018
Date d'agrément: 16/02/2018

Maximum Voltage: DC 17.6 V
Power Consumption: Max 1.94 VA

OMAN - TRA
TRA-TA-R/5107/18
D100428

TRC/LPD/2018/60

Copyright 2019 Daikin

DAIKIN EUROPE N.V.

Zandvoordestraat 300, B-8400 Oostende, Belgium

4P596264-1D 2022.02