

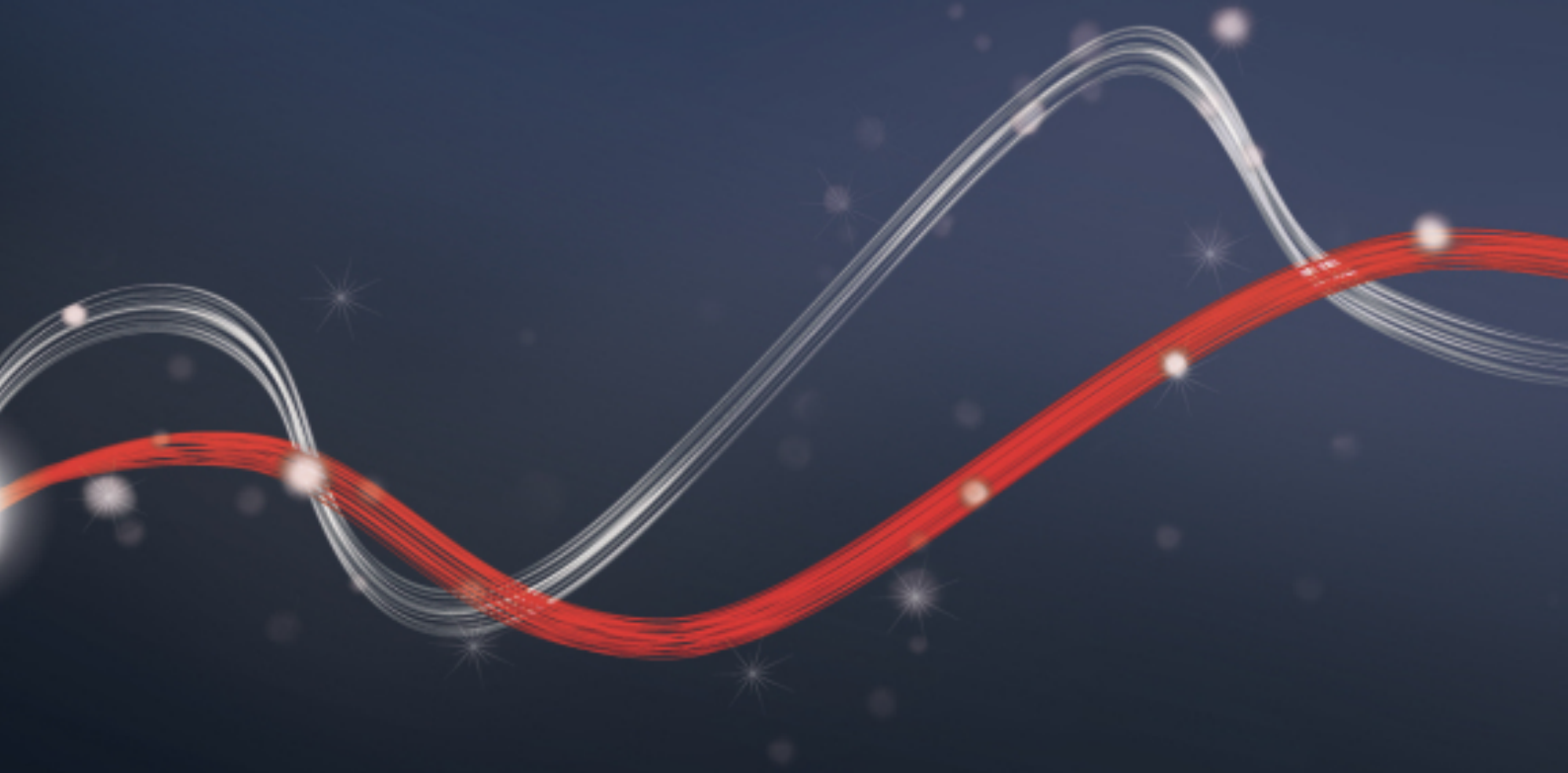

Be ahead



# DEIMOS AC A



## Gamma

• VANTAGGI  
• PLUS

• QUADRO COMANDO  
• CARATTERISTICHE TECNICHE

• ACCESSORI

• SCOPRI U-LINK



Gamma di operatori scorrevoli residenziali. Finecorsa elettromeccanico e alimentazione in 230V

## DEIMOS AC A

Codice	Nome		Descrizione
P925230 00002	DEIMOS AC A600		Operatore 230 V per cancelli scorrevoli fino a 600 kg di peso. Velocità anta 9 m/min.
P925230 00003	DEIMOS AC A600 V		Operatore 230 V per cancelli scorrevoli fino a 370 kg di peso. Velocità anta 11 m/min.
P925231 00002	DEIMOS AC A800		Operatore 230 V per cancelli scorrevoli fino a 800 kg di peso. Velocità anta 9 m/min. Gestione elettronica del freno e della frizione. Finecorsa elettromeccanici.
P925231 00005	DEIMOS AC A800 SQ		Operatore 230 V per cancelli scorrevoli fino a 800 kg di peso. Velocità anta 9 m/min.
P925231 00003	DEIMOS AC A800 V		Operatore 230 V per cancelli scorrevoli fino a 400 kg di peso. Velocità anta 11 m/min. Gestione elettronica del freno e della frizione. Finecorsa elettromeccanici.
R925280 00002	DEIMOS AC KIT A600		kit completo 230V per cancelli scorrevoli fino a 600 Kg di peso. Velocità anta 9 m/min e finecorsa elettromeccanico. Il kit comprende: 1 operatore Deimos AC A600, 1 telecomando MITTO 4 canali, 1 selettore a chiave Q.BO key, 1 lampeggiante RADIUS B LTA 230 R1, 1 coppia di fotocellule DESME e 1 cartello segnaletico CMS

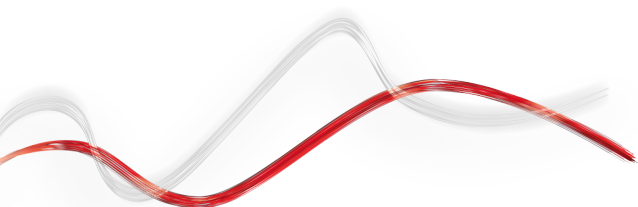

Gamma

**VANTAGGI  
PLUS**QUADRO COMANDO  
CARATTERISTICHE TECNICHE

ACCESSORI

SCOPRI U-LINK

## VANTAGGI

**Fissaggio del carter tramite viti frontali:** Nella nuova linea Deimos AC A il fissaggio del carter avviene tramite due viti posizionate nella facciata frontale dell'automazione. Questo accorgimento rende più facile l'installazione e le operazioni di smontaggio e montaggio del carter facilitando il lavoro dell'installatore.

**Sblocco a leva:** Le operazioni di sblocco del motore sono rese più semplici grazie alla nuova leva di sblocco che permette un'operazione più veloce, facile e intuitiva.

**Cablaggio semplificato e intuitivo:** le centrali SHYRA AC e SHYRA-F AC sono dotate di morsettiere standardizzate e colorate in modo diverso a seconda dei blocchi funzionali degli ingressi e uscite per garantire la massima facilità di collegamento degli operatori e degli accessori.

## PLUS



**lo sblocco a leva con chiave personalizzata:** lo sblocco a leva garantisce semplicità nello sblocco del motore e la chiave personalizzata assicura l'unicità della stessa, garantendo una maggior sicurezza



**viti frontali:** questa disposizione delle viti di fissaggio del carter garantisce semplicità e comodità nella fase installativa e di manutenzione, anche in situazioni di spazio ridotto.

• Gamma

• VANTAGGI  
• PLUS

• **QUADRO COMANDO**  
• **CARATTERISTICHE TECNICHE**

• ACCESSORI

• **SCOPRI U-LINK**

## SHYRA AC Incorporata

**Quadro di comando universale per un operatore 230V/500W monofase.**



- Applicazione: quadro di comando per un operatore per cancelli scorrevoli e battenti, serrande e basculanti
- Alimentazione scheda: 230V monofase
- Alimentazione operatore: 230V monofase 500W max
- Caratteristiche principali: regolazione tramite potenziometri, rilevazione guasti tramite LED e ricevente bicanale incorporata, due ingressi di sicurezza verificati di cui uno dedicato per coste Bk2.
- Funzioni principali: chiusura rapida, blocco impulsivi.

## SHYRA-F AC Incorporata

**Quadro di comando universale per un operatore 230V/500W monofase.**



- Applicazione: quadro di comando per un operatore per cancelli scorrevoli e battenti, serrande e basculanti
- Alimentazione scheda: 230V monofase
- Alimentazione operatore: 230V monofase 500W max
- Funzioni principali: chiusura rapida, blocco impulsivi.
- Caratteristiche principali: regolazione tramite potenziometri, rilevazione guasti tramite led, ricevente bicanale incorporata, gestione elettronica della frizione con regolazione tramite trimmer, due ingressi di sicurezza verificati di cui uno dedicato per coste Bk2.

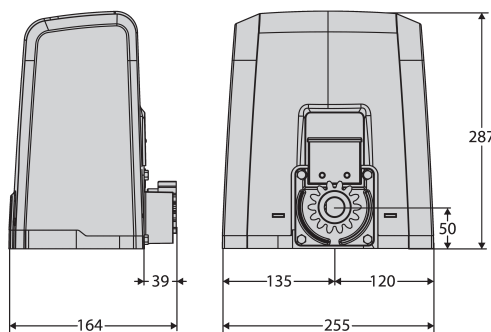

	DEIMOS AC A600	DEIMOS AC A600 V	DEIMOS AC A800	DEIMOS AC A800 SQ	DEIMOS AC A800 V
Reazione all'urto	frizione meccanica		frizione elettronica		
Unità di controllo	SHYRA AC		SHYRA-F AC	Non presente	SHYRA-F AC
Alimentazione scheda			230 V		
Alimentazione			230 V		
Potenza assorbita	400 W		300 W	400 W	300 W
Peso Anta	600 kg	370 kg	800 kg		400 kg
Velocità anta	9 m/min	11 m/min	9 m/min		11 m/min
Tipo fincorsa	elettromeccanico				
Blocco	meccanico				
Sblocco	a leva con chiave personalizzata				
Frequenza utilizzo	semi-intensivo				
Condizioni ambientali	da -20 °C a 55 °C				
Grado di protezione	IP24				















• Gamma

• VANTAGGI  
• PLUS

• QUADRO COMANDO  
• CARATTERISTICHE TECNICHE

• **ACCESSORI**

• SCOPRI U-LINK

	Codice	Nome	Descrizione
	D221073	<b>CP</b>	Crema di plastica, modulo 4, sezione 22 x 22 mm, lunghezza 1 m, fissaggio a vite su asole
	D571054	<b>CFZ</b>	Crema di acciaio zincato a saldare, 22x22 mm, modulo 4, sezioni da 2 m (prezzo al metro)
	D571053	<b>CVZ</b>	Crema di acciaio, modulo 4, sezione 30 x 12 mm, lunghezza 1 m, fissaggio a vite su supporti (in dotazione)
	N999151	<b>SFD</b>	Base di ancoraggio per serie DEIMOS (fornita con l'operatore) Base di ancoraggio per serie DEIMOS (fornita con l'operatore)
	N190104	<b>BIR C</b>	Costa in gomma altezza 30 mm. Prezzo al metro, fornitura a multipli di metro.
	P111052	<b>CM1700</b>	Costa di sicurezza meccanica, lunghezza 1,7 m
	P111053	<b>CM2000</b>	Costa di sicurezza meccanica, lunghezza 2 m
	N190106	<b>STR</b>	Coppia di sensori a infrarosso STR per ERIS A30
	P111401 00001	<b>VENTIMIGLIA NS</b>	Dispositivo ad infrarossi per coste BIR C o BAR C (conforme alla norma EN 12978)
	P111400	<b>FLC 8K2</b>	Interfaccia per il collegamento di una o più coste tipo 8K2
	D113748 00002	<b>RADIUS B LTA 230 R1</b>	Lampeggiante con antenna integrata per motori alimentati in 230 V.
	D113749 00002	<b>RADIUS B LTA 230 R2</b>	Lampeggiante senza antenna integrata per motori alimentati in 230 V.
	P123025	<b>B 00 R02</b>	Supporto a muro per lampeggiante serie B LTA
	P123026	<b>B 00 R01</b>	Protezione metallica per B LTA
	D111904	<b>MITTO B RC02 R1</b>	Trasmettitore a 2 canali. Portata 50/100 m. Alimentazione 12 V con 1 pila tipo 23 A
	P121016	<b>RB</b>	Radiocomando da parete 4 canali rolling code







• Gamma

• VANTAGGI  
• PLUS

• QUADRO COMANDO  
• CARATTERISTICHE TECNICHE

• **ACCESSORI**

• SCOPRI U-LINK

	Codice	Nome	Descrizione
	P121025	<b>Q.BO PAD</b>	Pulsantiera digitale da esterno antivandalismo. Struttura in metallo e tasti in acciaio INOX. Compatibile con protocollo WIEGAND garantisce la massima sicurezza dell'impianto in quanto non comanda direttamente l'apertura del varco. Pulsantiera digitale da esterno antivandalismo. Struttura in metallo e tasti in acciaio INOX. Compatibile con protocollo WIEGAND garantisce la massima sicurezza dell'impianto in quanto non comanda direttamente l'apertura del varco.
	P121022	<b>Q.BO KEY WM</b>	Selettore a chiave da esterno con doppio contatto. Selettore a chiave da esterno con doppio contatto.
	P121023	<b>Q.BO KEY WM AV</b>	Selettore a chiave antivandalismo da esterno con doppio contatto. Struttura in metallo. Selettore a chiave antivandalismo con struttura in metallo. Selettore a chiave antivandalismo da esterno con doppio contatto. Struttura in metallo.
	P111526	<b>DESME A15</b>	Coppia di fotocellule autoallineanti. Portata 30 m. Alimentazione 24 V ac/dc. Coppia di fotocellule autoallineanti. Portata 30 m. Alimentazione 24 V ac/dc.
	P111527	<b>DESME A15 O</b>	Coppia di fotocellule orientabili di 40 ° in orizzontale e di 10 ° in verticale. Segnale infrarosso sincronizzato per evitare ogni possibilità di accecamento. Portata 30 m. Alimentazione 24 V ac/dc.
	P111537	<b>ERIS A30</b>	Coppia di fotocellule wireless con possibilità di gestione di una costa sensibile attiva ad infrarosso o resistiva aggiungendo STR e profili BIR C o BAR C. Possibilità di orientare il fascio di 180 ° in orizzontale e di 20 ° in verticale. Portata 30 m. Alimentazione 24 V ac/dc.
	P903018	<b>PHP</b>	Coppia colonnine in alluminio per fotocellule serie THEA/DESME. Altezza 522 mm
	D831081	<b>CMS</b>	Cartello di segnalazione

· Gamma

· VANTAGGI  
· PLUS· QUADRO COMANDO  
· CARATTERISTICHE TECNICHE

· ACCESSORI

· SCOPRI U-LINK

## Cos'è U-Link?

La tecnologia innovativa che ti dà nuovo potere

Una novità assoluta, esclusiva di Bft: U-Link, Universal Link, è una piattaforma esclusiva Bft che permette di creare ecosistemi tecnologici. Nella Home Access Automation, consente di dialogare con tutti i dispositivi delle automazioni degli accessi di casa, di qualsiasi marca. Così risparmi tempo, controlli tutto con semplicità e ti liberi da ogni pensiero.

### È intuitivo

Facile da installare e da utilizzare

### È scalabile

Permette di aggiungere un numero illimitato di dispositivi

### È flessibile

Permette di creare gruppi di prodotti interconnessi

### È pratico

Funziona con o senza connessione web

### È funzionale

Parametri controllabili da remoto tramite applicazioni dedicate

Gamma

VANTAGGI PLUS

QUADRO COMANDO CARATTERISTICHE TECNICHE

ACCESSORI

SCOPRI U-LINK

## Tutto in uno schema: scopri questa straordinaria tecnologia

Una piattaforma unica al mondo, che **permette di creare ecosistemi tecnologici** offrendo un vasto ventaglio di soluzioni per diversi settori.

Questa piattaforma proprietaria che caratterizza i prodotti Bft, grazie alle schede B-Eba e alla ricevente Clonix U-Link, si adatta a qualsiasi protocollo e prodotto di automazione accessi (anche prodotti BFT non nativi U-Link o non BFT), e trova applicazione in settori diversi. Ogni dispositivo così diventa intelligente e può essere interconnesso con altri sistemi, grazie ad un linguaggio che diviene universale.

### U-Base 2



Un software per installare, effettuare la manutenzione e individuare ogni malfunzionamento degli operatori U-link compatibili con facilità e comfort.

### U-SDK



U-SDK è l'innovativo applicativo in grado rendere compatibile e facilmente integrabile gli automatismi Bft con una rete di gestione BMS per la supervisione degli edifici.

### Magistro



Un sistema innovativo e di facile installazione che permette di gestire tutte le automazioni di casa con estrema semplicità.

### U-Control



U-Control è l'applicazione che aiuta l'integrazione semplice e veloce di automazioni BFT in grandi sistemi di building management.

### Blue-Entry



Tecnologia al passo coi tempi e attenta alle esigenze quotidiane: grazie all'impiego di U-Link, per aprire il cancello di casa ora basta il proprio smartphone.



### Clonix U-Link

Permette di connettere prodotti non nativi U-Link o prodotti non Bft ai sistemi U-Link.

Operatori Bft non nativi U-Link o un prodotto appartenente ad altre marche: è possibile collegarli a U-Link? Sì, grazie alle riceventi Clonix. Accessori che non conoscono limiti.

SOLUZIONI BFT

PRODOTTI BFT BASED U-LINK

SETTORI DI APPLICAZIONE

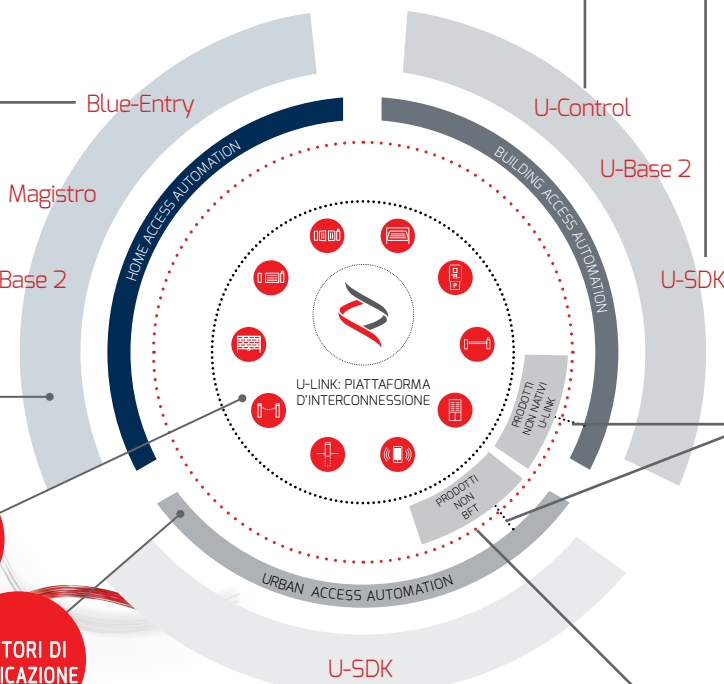

### B-eba

Un filo diretto con i tuoi operatori.

Le schede di espansione B-eba consentono di collegare dispositivi esterni come pc, smartphone e tablet, ad un operatore Bft, ad una ricevente Clonix o di collegare in un network U-Link più prodotti Bft. Questi accessori si integrano alla tecnologia U-Link e ai protocolli Bluetooth, Z-Wave, TCP/IP, oltre che al collegamento seriale RS485. Un dispositivo che traduce appieno ciò

che Bft intende per interconnettività.





INFORMATIVA A TUTELA DEI DIRITTI DI PROPRIETA' INDUSTRIALE E INTELLETTUALE DI BFT. BFT S.p.A. tutela i propri diritti di proprietà industriale attraverso il deposito di marchi, brevetti, modelli e design. La proprietà intellettuale di BFT S.p.A. è tutelata a norma della legge sul diritto d' autore. BFT S.p.A. tutela inoltre il proprio know-how adottando misure di protezione delle informazioni tecniche e commerciali inerenti la propria azienda e i propri prodotti. Tutti i prodotti presenti in questo catalogo sono MODELLI ORIGINALI BFT e BFT S.p.A. è la sola autorizzata a produrli e commercializzarli in tutto il Mondo. Tutti i nomi commerciali attribuiti ai prodotti presenti in questo catalogo sono di titolarità di BFT S.p.A. che è la sola autorizzata al loro uso in relazione alla relativa categoria merceologica. I CONTRAFFATTORI VERRANNO PRESEGUITI A NORMA DI LEGGE SIA IN SEDE CIVILE CHE PENALE. IL TUTTO A GARANZIA NON SOLO DEL PATRIMONIO INTELLETTUALE DI BFT, MA ANCHE A TUTELA DEI CLIENTI CHE ACQUISTANDO PRODOTTI BFT ACQUISTANO PRODOTTI ORIGINALI FRUTTO DI STUDI E PROGETTI INTERNI ALLA SOCIETA' BFT.