

**CLASSE 300X13E**  
**Videocitofoni vivavoce touch screen con Wi-Fi**
**344642**  
**344643**
**Descrizione**

Videocitofono 2 FILI / Wi-Fi vivavoce con teleloop, display LCD Touch screen da 7" e segreteria videocitofonica con memoria audio video delle chiamate – finitura chiara e scura.

È dotato di tasti capacitivi per il comando delle principali funzioni videocitofoniche: apertura serratura, connessione vivavoce, attivazione del posto esterno/ciclamiento e tasto preferiti (configurabile per attivare le azioni rapide che l'utente utilizza più frequentemente – es. comando luci scale, intercom, attivazioni aggiuntive).

Guida tattile per accesso facilitato ai tasti capacitivi di comando serratura e connessione vivavoce.

LED di segnalazione per: esclusione chiamata, presenza messaggi da centralino di portineria, Wi-Fi e note. Accesso a regolazioni e funzioni tramite display touch. Funzione Note – per la scrittura tramite tastiera o registrazione vocale di messaggi e/o appunti per gli altri residenti dell'appartamento (es. chiamare idraulico, fare la spesa ecc...).

Possibilità di comunicazione vocale con centralino di portineria - se presente nell'impianto - su specifica chiamata.

Il dispositivo deve essere configurato tramite inserimento fisico dei configuratori oppure da menù usufruendo di una maggiore possibilità di personalizzazione di funzioni e testi associati.

Inoltre grazie alla connessione Wi-Fi è possibile associare il videocitofono all'App Door Entry (disponibile per Android e iOS). Dall'App sarà possibile gestire le principali funzioni del videocitofono (ricezione chiamata, apertura serrature, attivazione del posto esterno/ciclamiento, aggiornamento FWR e attivazioni aggiuntive).

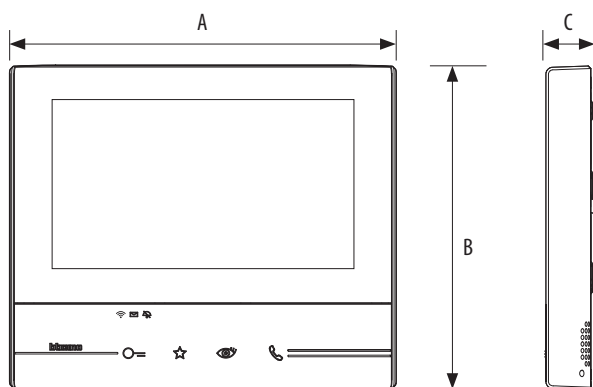
**Dati dimensionali**

A	B	C
194 mm	162 mm	22 mm

**Articoli correlati**

- 344632 Supporto da tavolo.
- 336803 Cavo per il collegamento nell'installazione da tavolo.
- 346020 Alimentatore supplementare 2 DIN.

**Dati tecnici**

Alimentazione da BUS SCS:	18 – 27 Vdc
Assorbimento massimo da SCS in Stand by:	110 mA
Assorbimento massimo da SCS in funzionamento:	400 mA
Alimentazione supplementare morsetto 1-2 :	27 Vdc
Assorbimento massimo da morsetto 1-2:	250 mA
Temperatura di funzionamento:	5 – 40 °C

Il Videocitofono Classe 300X deve essere connesso ad una rete Wi-Fi con le seguenti caratteristiche:

- IEEE 802.11 b/g/n (2,4 GHz) 13 canali
- Metodo di criptazione ed autenticazione supportati:
  - Reti OPEN WPA-PSK
  - incluso TKIP WPA2-PSK
  - incluso AES WEP 64 bits (codici a 5 cifre ASCII or 10 cifre esadecimali)
  - WEP 128 bits (codici a 13 cifre ASCII or 26 cifre esadecimali)
  - Autenticazione WPS (supportato per WPA2-PSK)

Nota:

per la connessione tra il videocitofono Classe 300X13E e lo smartphone è richiesta la presenza di una rete Wi-Fi domestica con accesso ad internet.

Per utilizzare il servizio il Cliente deve dotarsi di attrezzature tecniche che consentano l'accesso alla rete Internet, sulla base di un accordo concluso dal Cliente stesso con un ISP (Internet Service Provider) in relazione al quale BTicino resta del tutto estraneo. Per utilizzare alcuni servizi che BTicino fornisce come aggiuntivi alle normali funzioni di base del Classe 300X13E il Cliente dovrà installare l'APP sul proprio smartphone. I servizi offerti attraverso l'APP prevedono che si possa interagire con il Classe 300X13E da remoto ed attraverso la rete Internet. In questi casi l'integrazione e il buon funzionamento tra Classe 300X13E e APP possono dipendere da:

- a) qualità del segnale Wi-Fi;
- b) tipologia del contratto di accesso alla rete internet dell'abitazione;
- c) tipologia del contratto dati sullo smartphone.

Nel caso in cui uno di questi 3 elementi non sia conforme con le specifiche richieste per il funzionamento del prodotto, BTicino è esente da qualsiasi responsabilità per eventuali malfunzionamenti.

Il Prodotto infatti supporta un sistema streaming VoIP, pertanto bisogna verificare che il proprio contratto per la rete dati sullo smartphone non ne preveda il blocco.

Si informa inoltre che il servizio che BTicino rende tramite l'utilizzo da remoto tramite l'APP comporta l'utilizzo di dati, pertanto il costo legato al loro consumo dipende dalla tipologia di contratto che il cliente ha sottoscritto con un ISP (Internet Service Provider) e rimane a suo carico.

**Legenda**

Vista frontale

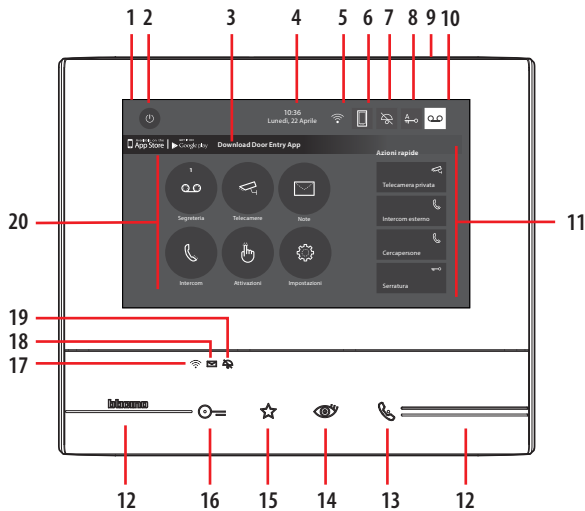

Vista posteriore

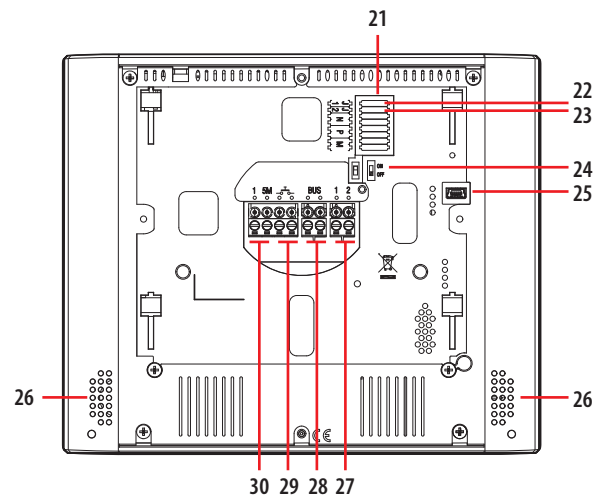

**Nota:** l'immagine\* rappresenta il dispositivo con tutte le funzioni abilitate. Verifica sul manuale installatore come abilitare le funzioni.

\* Lo sfondo e le icone illustrate potrebbero differire da quelle sul dispositivo.

1. Display 7" (Touch screen)
2. Tasto spegnimento
3. App:  
 tocca per passare alla pagina informazioni dove è presente un QR Code che ti permette di scaricare l'app DOOR ENTRY per interagire con il tuo dispositivo
4. Data e ora
5. Connessione Wi-Fi
6. Associazione dispositivo/app e inoltro chiamata abilitato/disabilitato
7. Esclusione suoneria
8. Attivazione Studio professionale
9. Microfono
10. Attivazione Segreteria
11. Azioni rapide
12. Guide tattili per non vedenti
13. Tasto connessione:  
 l'accensione del led verde lampeggiante indica una chiamata in arrivo  
 l'accensione del led verde fisso indica la comunicazione in corso
14. Autoaccensione/Ciclammento:  
 alla pressione del tasto il LED rosso si accende
15. Tasto Preferiti:  
 alla pressione del tasto il LED rosso si accende  
 (Configurazione base = LUCE SCALE. Per una diversa configurazione fare riferimento alla tabella della configurazione fisica alle pagine successive.)
16. Tasto apertura serratura:  
 alla pressione del tasto il LED rosso si accende
17. Stato Wi-Fi:  
 Led rosso lampeggiante = Wi-Fi attivo ma non connesso ad una rete  
 Led spento = Wi-Fi disabilitato o correttamente funzionante  
 Led verde fisso = il Classe 300X sta scambiando dati con l'app DOOR ENTRY (inoltro chiamata, autoaccensione)
18. Stato presenza note:  
 Led rosso lampeggiante = nuova/e note o messaggio/i in segreteria non letti
19. Stato Esclusione suoneria:  
 Led rosso acceso = Suoneria chiamata disattivata
20. Funzioni (compaiono solo le icone delle funzioni configurate)
21. Sede dei configuratori (vedi "Funzioni configuratori")
22. Configuratore J1: estrai se è presente l'alimentazione supplementare (morsetto 1 & 2)
23. Configuratore J2: per il corretto funzionamento non estrarre
24. Microinterruttore ON/OFF di terminazione di tratta
25. Presa mini USB per aggiornamento Firmware dispositivo
26. Altoparlante
27. Morsetti (1 - 2) per alimentazione supplementare
28. Morsetti per il collegamento al BUS SCS 2 FILI
29. Morsetti ( ) per il collegamento di un pulsante esterno di chiamata al piano
30. Morsetti (1 - 5M) per il collegamento di una suoneria supplementare. Devi effettuare il collegamento punto - punto sui morsetti delle suonerie supplementari

**Nota:** nel momento in cui l'app DOOR ENTRY è collegata con l'impianto (es. rispondere ad una chiamata, visualizzare un Posto Esterno, ecc.), non si possono eseguire altre operazioni ad eccezione del tasto apertura serratura e Tasto Preferiti (configurato per la funzione Luci Scale o Comando Diretto Serratura ) che continuano a funzionare.

## Configurazione

Il dispositivo può essere configurato in 2 diverse modalità :

- **Configurazione fisica** (tramite inserimento fisico dei configuratori)
- **Configurazione avanzata** tramite l'apposita sezione di configurazione presente sul dispositivo.

La **configurazione fisica** consente all'utente di accedere al menù con funzioni videocitofoniche. E' la classica configurazione a configuratori da inserire fisicamente nell'apposita sede posta sul retro del dispositivo.

**ATTENZIONE** : la configurazione del dispositivo effettuata tramite configuratori NON E' MODIFICABILE dal menù.

J1	J2	N	P	M
⊙	⊙	⊙	⊙	⊙
⊙	⊙	⊙	⊙	⊙

### N - numero del posto interno

I configuratori inseriti nelle sedi N del dispositivo assegnano ad ogni videocitofono un numero di riconoscimento all'interno dell'impianto. I posti interni devono essere configurati in modo progressivo. Nel caso di posti interni collegati in parallelo (in appartamenti senza 346850, max 3), questi dovranno essere configurati con il medesimo configuratore N. In parallelo al videocitofono di base è possibile installare citofoni, videocitofoni e/o suonerie supplementari.

### P – associazione del posto esterno

I configuratori inseriti nelle sedi P del dispositivo identificano il PE associato, cioè il primo posto esterno da autoaccendere con la prima pressione del tasto e quale serratura con videocitofono a riposo viene attivata premendo il tasto serratura.

### M – modalità di funzionamento

I configuratori inseriti nelle sedi M del dispositivo assegnano la modalità di funzionamento al tasto Preferiti (☆) ed alle Azioni Rapide presenti sul display.

### J1 – alimentazione supplementare

Il configuratore JMP in J1 consente l'abilitazione o meno dell'alimentazione supplementare secondo la seguente modalità :

J1 INSERITO = Alimentazione supplementare disabilitata

J1 DISINSERITO = Alimentazione supplementare abilitata

J2 - per il corretto funzionamento non estrarre

La **configurazione avanzata** ha il vantaggio di offrire molte più opzioni rispetto alla configurazione fisica.

### Collegamento al PC

Per l'aggiornamento del firmware, collegare il dispositivo al PC utilizzando un cavo USB-miniUSB.



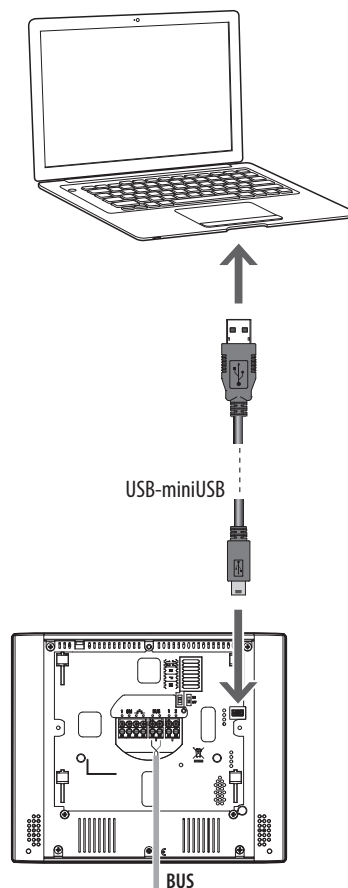





















Nota: è possibile aggiornare il videocitofono anche tramite l'APP DOOR ENTRY, scaricando il nuovo firmware direttamente dal cloud. Questa procedura è possibile solo dopo aver collegato il CLASSE300X13E ad una LAN (con accesso ad internet) ed aver associato uno smartphone.



Affinchè la comunicazione possa avvenire, il videocitofono deve essere alimentato.

Le funzioni che puoi attribuire al tasto Preferiti (☆) in modo fisico, tramite configuratore inserito nella sede MM-(unità), sono le seguenti:

J1	J2	N	P	M
○	○	○	○	○
○	○	○	○	○















MM = 	Comando Luce Scale.	
MM = 	Comando diretto Serratura (P+1).	 P+1  P+1 P+1 MOD=5
MM = 	Comando diretto Serratura (P+2).	 P+2  P+2 P+2 MOD=5
MM = 	Comando diretto Serratura (P+3).	 P+3  P+3 P+3 MOD=5
MM = 	Autoaccensione diretta (P+1).	 P+1  P+1 MOD=9
MM = 	Autoaccensione diretta (P+2).	 P+2  P+2 MOD=9
MM = 	Autoaccensione diretta (P+3).	 P+3  P+3 MOD=9
MM = 	Cerca persone.	 P+3
MM = 	Intercom su se stesso.	 P+3
MM = 	Attivazione/Disattivazione studio professionale.	 A



















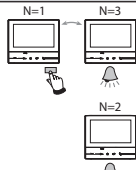
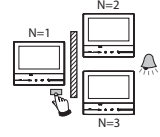

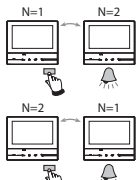
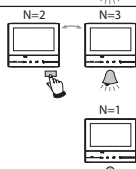
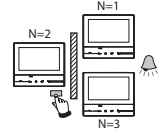



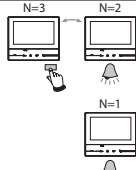
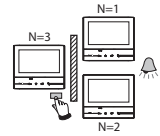
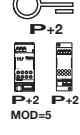



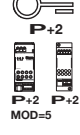



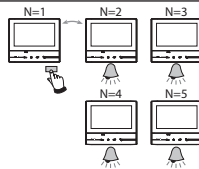
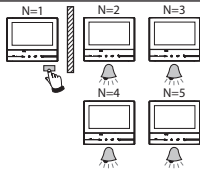

Il configuratore fisico MM – (decine) stabilisce quali sono le 4 icone di AZIONI RAPIDE che compaiono sulla HOME PAGE e che puoi attivare dal touch del display.

J1	J2	N	P	M
○	○	○	○	○
○	○	○	○	○

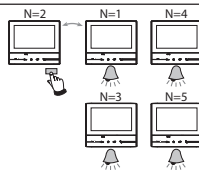
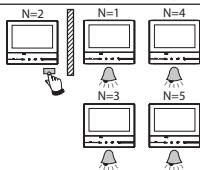
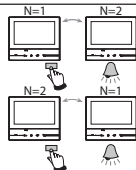
Riportiamo le possibili configurazioni nella tabella alla pagina seguente.

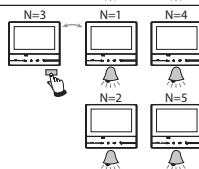
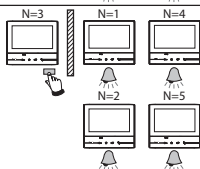
**LEGENDA**

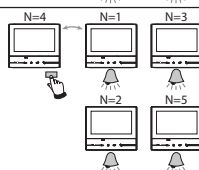
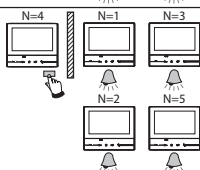

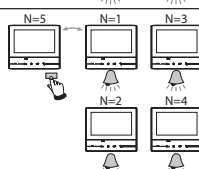
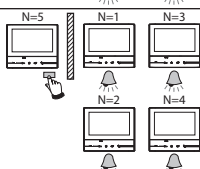
 P+1  P+1 P+1 MOD=9	Attivazione del PE (configurato con P+1) in modo diretto senza la chiamata oppure attivazione attuatore 346200/346210 (configurato con P+1 e MOD= 9).
 P+1  P+1 P+1 MOD=5	Apertura serratura del PE (configurato con P+1) in modo diretto senza la chiamata oppure attivazione attuatore 346200/346210 (configurato con P+1 e MOD= 5) oppure attivazione attuatore 346230 (configurato con P+1).
 P+2  P+2 P+2 MOD=5	Apertura serratura del PE (configurato con P+2) in modo diretto senza la chiamata oppure attivazione attuatore 346200/346210 (configurato con P+2 e MOD= 5) oppure attivazione attuatore 346230 (configurato con P+2).
 P+3  P+3 P+3 MOD=5	Apertura serratura del PE (configurato con P+3) in modo diretto senza la chiamata oppure attivazione attuatore 346200/346210 (configurato con P+3 e MOD= 5) oppure attivazione attuatore 346230 (configurato con P+3).
 P+4  P+4 P+4 MOD=5	Apertura serratura del PE (configurato con P+4) in modo diretto senza la chiamata oppure attivazione attuatore 346200/346210 (configurato con P+4 e MOD= 5) oppure attivazione attuatore 346230 (configurato con P+4).
 P+3	Intercom tra appartamenti in impianti con interfaccia da appartamento 346850.
 P+3	Intercom all'interno dell'appartamento in impianti con interfaccia di appartamento 346850; oppure intercom tra appartamenti in impianti senza interfaccia di appartamento.
 P+3	Intercom su se stesso, invia la chiamata a tutti gli apparecchi con uguale indirizzo.
 P+3	Cercapersona, effettua una intercom generale, invia una chiamata a tutti gli apparecchi dell'impianto.

MM = 	MM = 	MM = 	MM = 	MM = 
				
				
				
				
				
MM = 	MM = 	MM = 	MM = 	
				
				
				
				
				

**Funzioni principali**

Nella schermata principale del dispositivo vengono visualizzate le icone delle funzioni principali configurate.

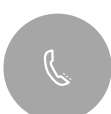
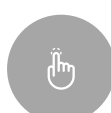
La tabella seguente descrive le funzioni disponibili:

Icona	Funzione	Cosa significa
	Segreteria	Tocca per accedere alla schermata dove sono presenti uno o più messaggi audio/video da ascoltare.
	Telecamere	Tocca per accedere alla schermata dove puoi attivare le telecamere presenti sul tuo impianto e visualizzare le immagini riprese dalle stesse.
	Note	Tocca per accedere alla schermata dove puoi scrivere o registrare una nota e visualizzare o ascoltare quelle presenti.
	Intercom	Tocca per accedere alla schermata dove puoi comunicare con altri videocitofoni/citofoni installati nella tua abitazione o in altri appartamenti.
	Attivazioni	Tocca per accedere alla schermata dove puoi attivare alcuni attuatori (es: serratura, luce giardino, ecc).
	Impostazioni	Tocca per accedere alla schermata dove puoi personalizzare le funzioni per utilizzare al meglio il tuo dispositivo.

Il videocitofono offre la possibilità di selezionare 16 tipi di suonerie con melodie già programmate, che possono essere associate alle seguenti chiamate:

- Chiamata da posto esterno** ( configurato con S=0)
- Chiamata da posto esterno** ( configurato con S=1)
- Chiamata da posto esterno** ( configurato con S=2)
- Chiamata da posto esterno** ( configurato con S=3)
- Chiamata Intercom interna all'appartamento**
- Chiamata Intercom esterna all'appartamento**
- Chiamata al piano**
- Notifica**

La programmazione fra tipo di melodia ed evento viene eseguita nel menù dedicato presente sul dispositivo.

Il videocitofono (tramite configurazione avanzata) permette di programmare fino a:

- 50 attivazioni generiche
- 50 attivazioni dirette alle serrature
- 40 intercom interni all'appartamento
- 40 Intercom esterni all'appartamento
- 50 Autoaccensioni dirette ai PE

Inoltre è possibile registrare e/o digitare delle NOTE locali il cui numero massimo è:

- Note audio** : 20
- Note testuali** : 50

Al raggiungimento del limite le nuove note sovrascriveranno le precedenti.

**Funzione STATO PORTA**

Questa funzione segnala lo stato della serratura, se è aperta il "LED serratura" del videocitofono lampeggia, se è chiusa rimane spento. **ATTENZIONE:** funzione attivabile solo se l'impianto lo prevede - sono necessari dispositivi accessori. **NON ATTIVABILE** contemporaneamente alla funzione STUDIO PROFESSIONALE.

**Funzione STUDIO PROFESSIONALE**

La funzione STUDIO PROFESSIONALE, se predisposta tramite opportuna configurazione, compare nel menù e può essere attivata / disattivata con il tasto preferiti (☆) o con l'icona dedicata. Se attivata, all'arrivo di una chiamata proveniente dal posto esterno, il videocitofono suona ed automaticamente viene attivata la serratura ad esso associata, senza dover agire sul tasto comando serratura del dispositivo.

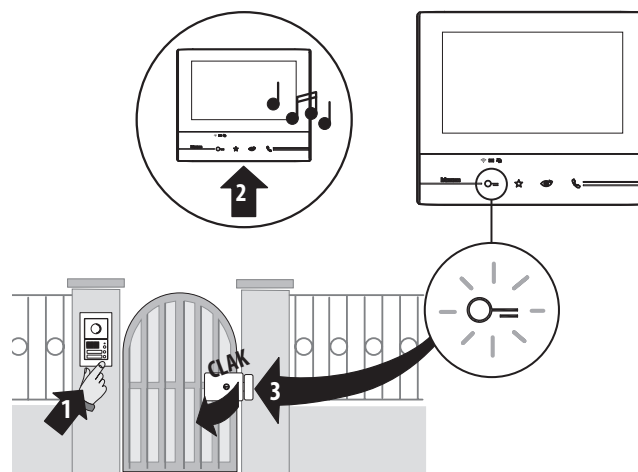

**Funzione CERCA PERSONE**

Questa funzione, se predisposta tramite apposita configurazione, permette di diffondere un messaggio vocale, dettato al microfono del dispositivo, tramite gli altoparlanti dell'impianto Diffusione sonora. L'attivazione avviene premendo l'icona dedicata presente sul display, il LED verde acceso e la scritta sul display indicano che la funzione è attiva. Per terminare la funzione premere nuovamente il tasto "Connessione".

**Utilizzo TELELOOP**

La funzione TELELOOP consente l'utilizzo del dispositivo ai portatori di protesi acustiche dotate di selettore (T). Commutare l'apparecchio acustico in posizione T e per garantire un corretto accoppiamento magnetico tra videocitofono ed apparecchio acustico si consiglia di posizionarsi frontalmente al dispositivo ad una distanza di 25 - 35 cm.

**NOTA:** la presenza di metallo ed il rumore di fondo generato da apparecchiature elettriche/elettroniche (es. computer), possono compromettere la qualità e le performance del dispositivo di accoppiamento.

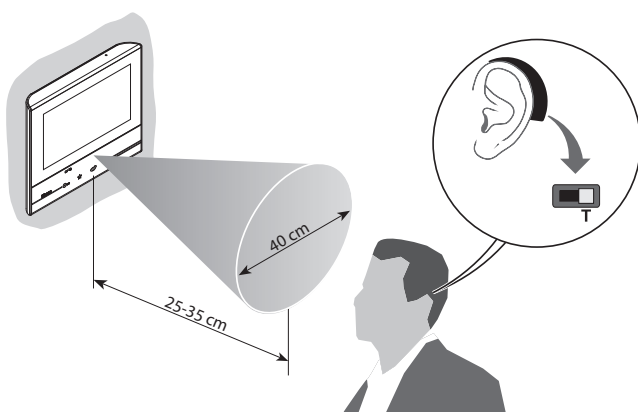

**Distanze massime e caratteristiche dei cavi**

Impianti realizzati con soli posti interni tradizionali.

**DISTANZA MAX TRATTA A POSTO ESTERNO - POSTO INTERNO PIÙ LONTANO**

Sezione cavi mm <sup>2</sup>	2 cavi normali > 0.2 mm <sup>2</sup>	cavo BTicino 336904 0.5 mm <sup>2</sup>	Doppino telefonico twistato 0.28 mm <sup>2</sup>	Un doppino del cavo dati multicoppia CAT5
2 PI/2 pulsanti	50 m	200 m	140 m	180 m
5 PI/5 pulsanti	50 m	200 m	140 m	155 m
10 PI/10 pulsanti	50 m	200 m	140 m	145 m
26 PI/26 pulsanti	50 m	200 m	140 m	125 m
38 PI/38 pulsanti	50 m	200 m	140 m	110 m
38 PI/38 pulsanti con alimentazione locale	50 m	200 m	140 m	170 m
38 PI/moduli a chiamata digitale	50 m	200 m	140 m	115 m
64 PI/moduli a chiamata digitale	50 m	200 m	140 m	-

**DISTANZA MAX TRATTA C ALIMENTATORE - POSTO INTERNO PIÙ LONTANO**

Sezione cavi mm <sup>2</sup>	2 cavi normali > 0.2 mm <sup>2</sup>	cavo BTicino 336904 0.5 mm <sup>2</sup>	Doppino telefonico twistato 0.28 mm <sup>2</sup>	Un doppino del cavo dati multicoppia CAT5
2 PI entra/esci	50 m	200 m	130 m*	90 m*
5 PI entra/esci	50 m	200 m	130 m	90 m
10 PI entra/esci	50 m	190 m	120 m	80 m
26 PI entra/esci	50 m	170 m	110 m	70 m
5 PI (con derivatore)	50 m	200 m	110 m	80 m
10 PI (con derivatore)	50 m	160 m	100 m	70 m
26 PI (con derivatore)	50 m	130 m	80 m	60 m
38 PI (con derivatore)	50 m	110 m	70 m	50 m
64 PI (con derivatore)	+	85 m	55 m	-

**DISTANZA MAX TRATTA B POSTO ESTERNO - ALIMENTATORE**

Sezione cavi mm <sup>2</sup>	2 cavi normali > 0.2 mm <sup>2</sup> o L4669	cavo BTicino 336904 0.5 mm <sup>2</sup>	doppino telefonico twistato 0.28 mm <sup>2</sup>	un doppino del cavo dati multicoppia CAT5
2 pulsanti	50 m	200 m	115 m	90 m
10 pulsanti	50 m	170 m	100 m	75 m
26 pulsanti	50 m	150 m	95 m	65 m
38 pulsanti	50 m	140 m	90 m	60 m
≥ 38 pulsanti con alimentatore locale	50 m	200 m	140 m	120 m
chiamata digitale	50 m	150 m	95 m	65 m

**DISTANZA MAX TRATTA D POSTO ESTERNO - SERRATURA**

Sezione cavi mm <sup>2</sup>	0.28 mm <sup>2</sup>	cavo BTicino L4669 0.35 mm <sup>2</sup>	cavo BTicino 336904 0.5 mm <sup>2</sup>	1 mm <sup>2</sup>
Morsetti S+S-	30 m	30 m	50 m	100 m

Impianti realizzati con almeno un posto interno evoluto.

**DISTANZA MAX TRATTA A POSTO ESTERNO - POSTO INTERNO PIÙ LONTANO**

Sezione cavi mm <sup>2</sup>	2 cavi normali > 0.2 mm <sup>2</sup>	cavo BTicino 336904 0.5 mm <sup>2</sup>	Doppino telefonico twistato 0.28 mm <sup>2</sup>	Un doppino del cavo dati multicoppia CAT5
2 PI/2 pulsanti	50 m	200 m	140 m	145 m
5 PI/5 pulsanti	50 m	200 m	140 m	135 m
10 PI/10 pulsanti	50 m	200 m	140 m	130 m
26 PI/26 pulsanti	50 m	200 m	140 m	105 m
38 PI/38 pulsanti	50 m	200 m	140 m	95 m
38 PI/38 pulsanti con alimentazione locale	50 m	200 m	140 m	155 m
38 PI/moduli a chiamata digitale	50 m	200 m	140 m	90 m

**DISTANZA MAX TRATTA C ALIMENTATORE - POSTO INTERNO PIÙ LONTANO**

Sezione cavi mm <sup>2</sup>	2 cavi normali > 0.2 mm <sup>2</sup>	cavo BTicino 336904 0.5 mm <sup>2</sup>	Doppino telefonico twistato 0.28 mm <sup>2</sup>	Un doppino del cavo dati multicoppia CAT5
2 PI entra/esci	50 m	150 m	100 m	65 m
5 PI entra/esci	50 m	140 m	90 m	60 m
10 PI entra/esci	50 m	130 m	80 m	60 m
26 PI entra/esci	50 m	110 m	70 m	50 m
5 PI (con derivatore)	50 m	140 m	90 m	60 m
10 PI (con derivatore)	50 m	120 m	80 m	55 m
26 PI (con derivatore)	50 m	95 m	60 m	40 m
38 PI (con derivatore)	50 m	80 m	50 m	35 m

**DISTANZA MAX TRATTA B POSTO ESTERNO - ALIMENTATORE**

Sezione cavi mm <sup>2</sup>	2 cavi normali > 0.2 mm <sup>2</sup> o L4669	cavo BTicino 336904 0.5 mm <sup>2</sup>	doppino telefonico twistato 0.28 mm <sup>2</sup>	un doppino del cavo dati multicoppia CAT5
2 pulsanti	50 m	200 m	115 m	90 m
10 pulsanti	50 m	170 m	100 m	75 m
26 pulsanti	50 m	150 m	95 m	65 m
38 pulsanti	50 m	140 m	90 m	60 m
≥ 38 pulsanti con alimentatore locale	50 m	200 m	140 m	120 m
chiamata digitale	50 m	150 m	95 m	65 m

**DISTANZA MAX TRATTA D POSTO ESTERNO - SERRATURA**

Sezione cavi mm <sup>2</sup>	0.28 mm <sup>2</sup>	cavo BTicino L4669 0.35 mm <sup>2</sup>	cavo BTicino 336904 0.5 mm <sup>2</sup>	1 mm <sup>2</sup>
Morsetti S+S-	30 m	30 m	50 m	100 m

Se tutti i posti interni "evoluti" presenti nell'impianto sono alimentati localmente l'impianto è da considerarsi come realizzato con soli posti interni "tradizionali".  
 In impianti con più di 26 posti interni si consiglia di realizzare montanti di max 26 PI.

**Schemi di collegamento**

Di seguito vengono riportati alcuni esempi di collegamento del videocitofono CLASSE 300X13E (344642 - 344643) all'interno di impianti videocitofonici 2 FILI plurifamiliari.

**SCHEMA 1 - ESEMPIO IMPIANTO PLURIFAMILIARE CON ALIMENTATORE**

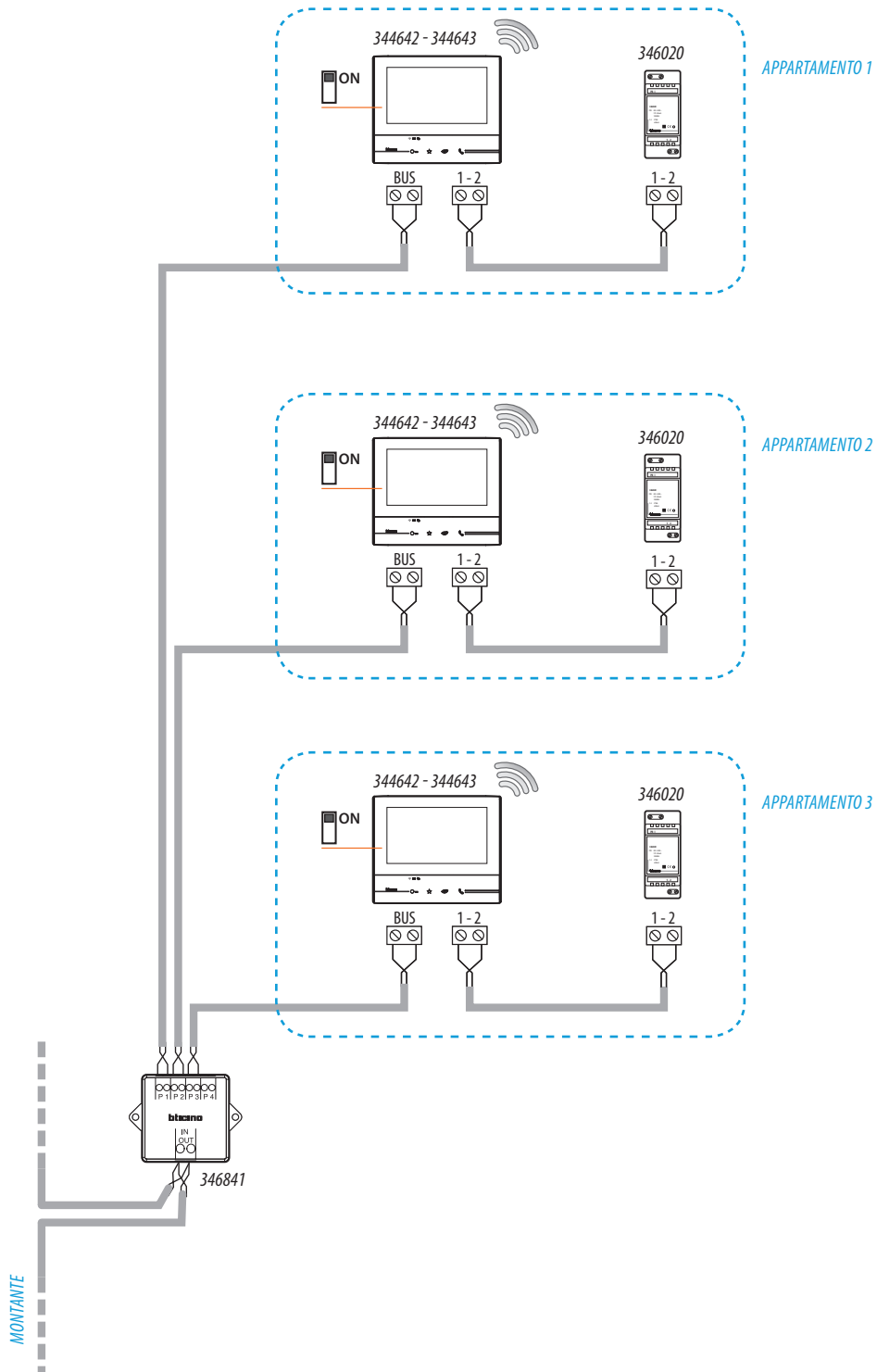

*Nota:*

- l'alimentatore supplementare é obbligatorio;
- soltanto un Classe 300X13E nella lan locale;
- Il Classe 300X13E deve essere installato soltanto in impianti interamente realizzati con tecnologia 2 fili.



**Schemi di collegamento**

**SCHEMA 2 - ESEMPIO IMPIANTO PLURIFAMILIARE CON POSTI INTERNI AGGIUNTIVI E ALIMENTATORE**

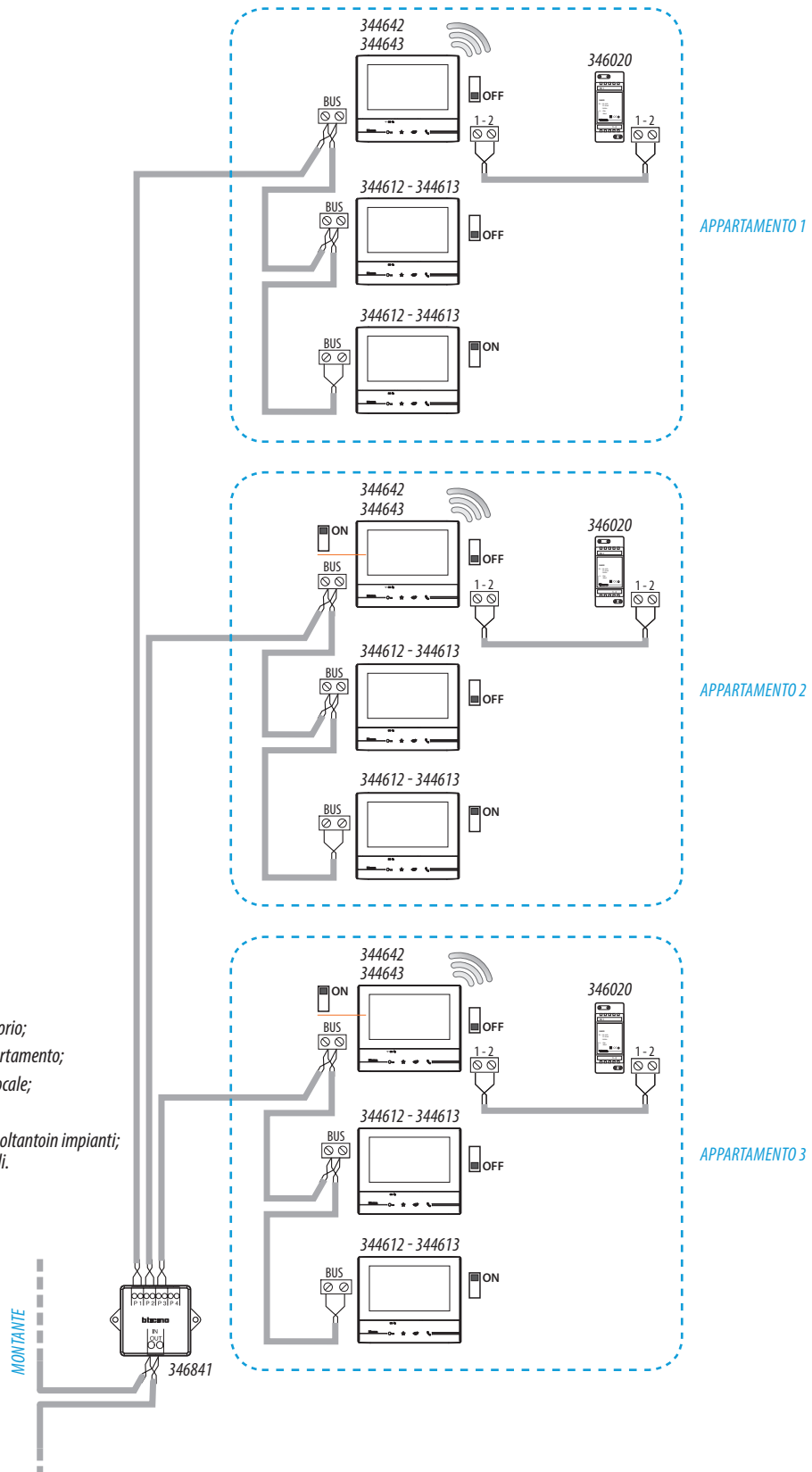

*Nota:*

- l'alimentatore supplementare è obbligatorio;
- soltanto un Classe 300X13E in ogni appartamento;
- soltanto un Classe 300X13E in ogni lan locale;
- max. 3 posti interni per appartamento;
- Il Classe 300X13E deve essere installato soltanto in impianti interamente realizzati con tecnologia 2 fili.

Schemi di collegamento

SCHEMA 3 - ESEMPIO IMPIANTO PLURIFAMILIARE CON POSTI INTERNI AGGIUNTIVI, SENZA ALIMENTATORE SUPPLEMENTARE E CON NODO AUDIO/VIDEO

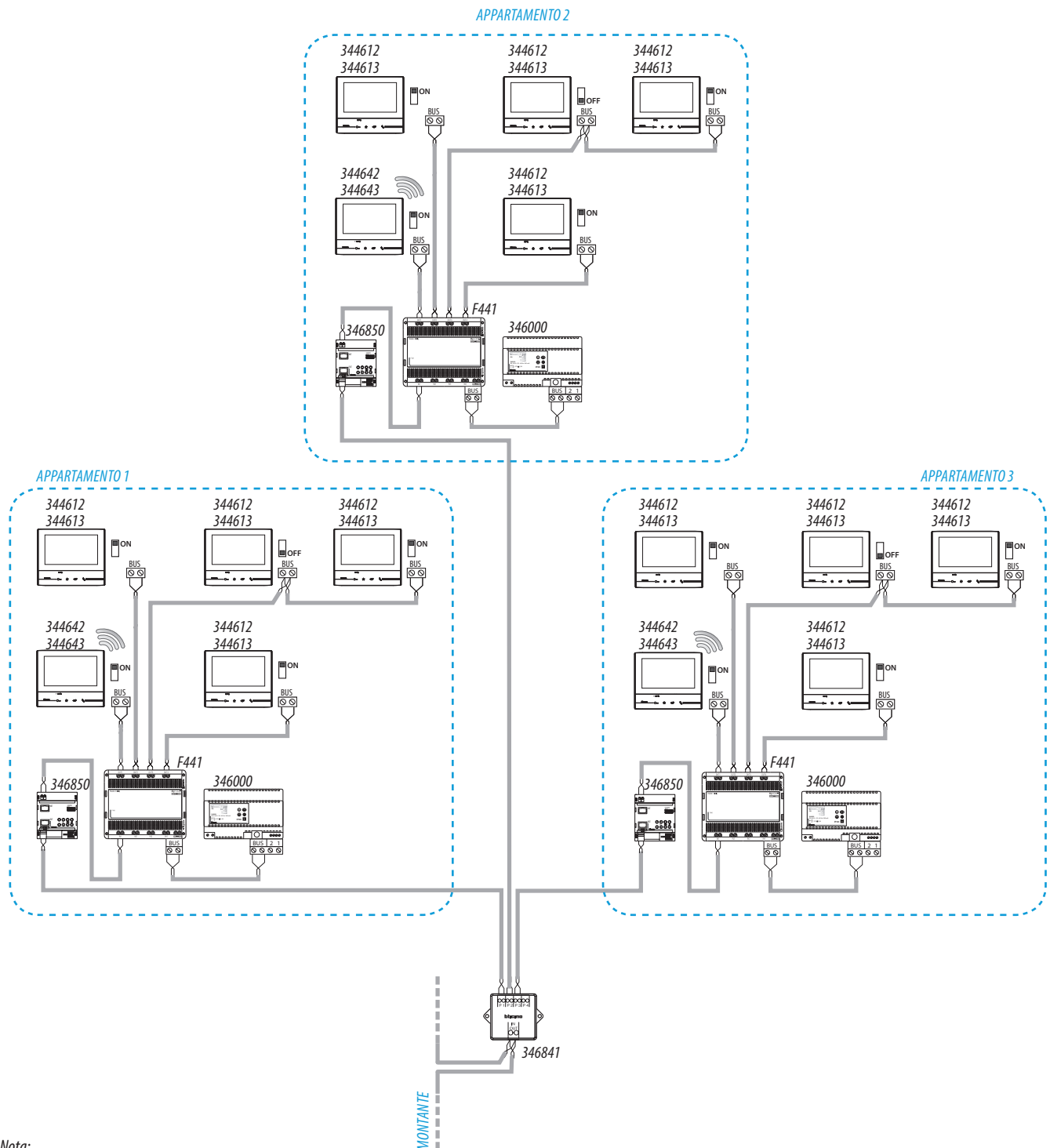

Nota:

- l'alimentatore supplementare non è necessario;
- soltanto un Classe 300X13E in ogni appartamento;
- soltanto un Classe 300X13E in ogni lan locale;
- max. 5 posti interni per appartamento;
- Il Classe 300X13E deve essere installato soltanto in impianti interamente realizzati con tecnologia 2 fili.

**Schemi di collegamento**

**DIAGRAM 4 - EXAMPLE OF SINGLE-FAMILY DIAGRAM**

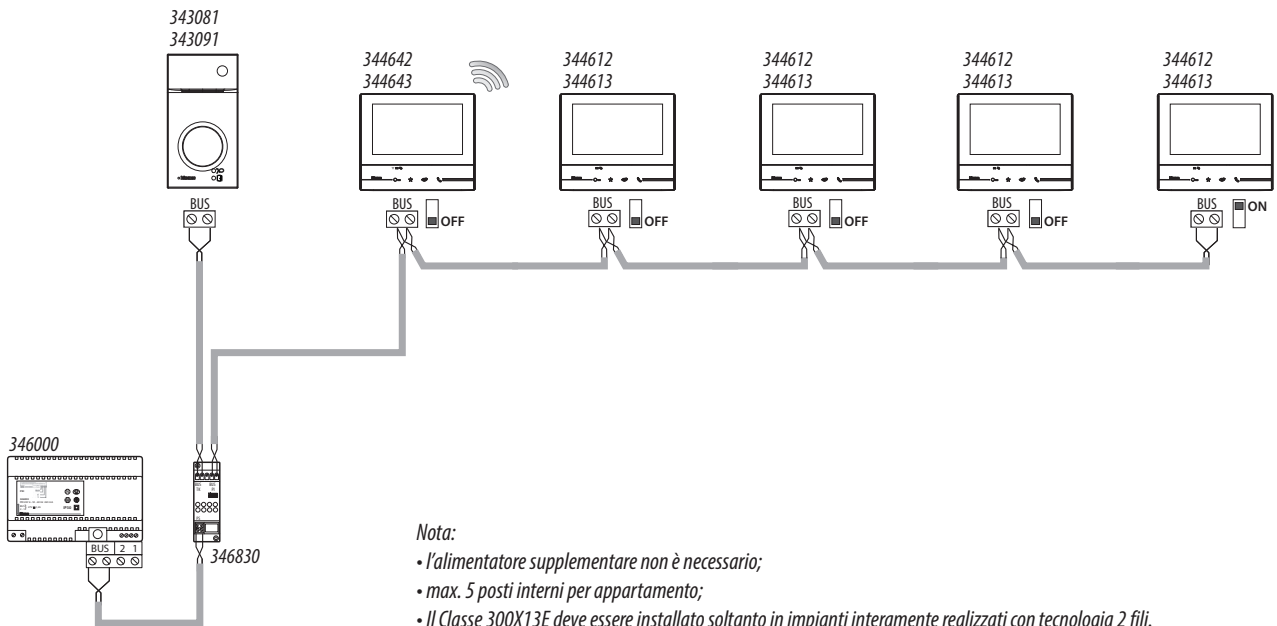

**SCHEMA 5 - ESEMPIO SCHEMA BIFAMILIARE**

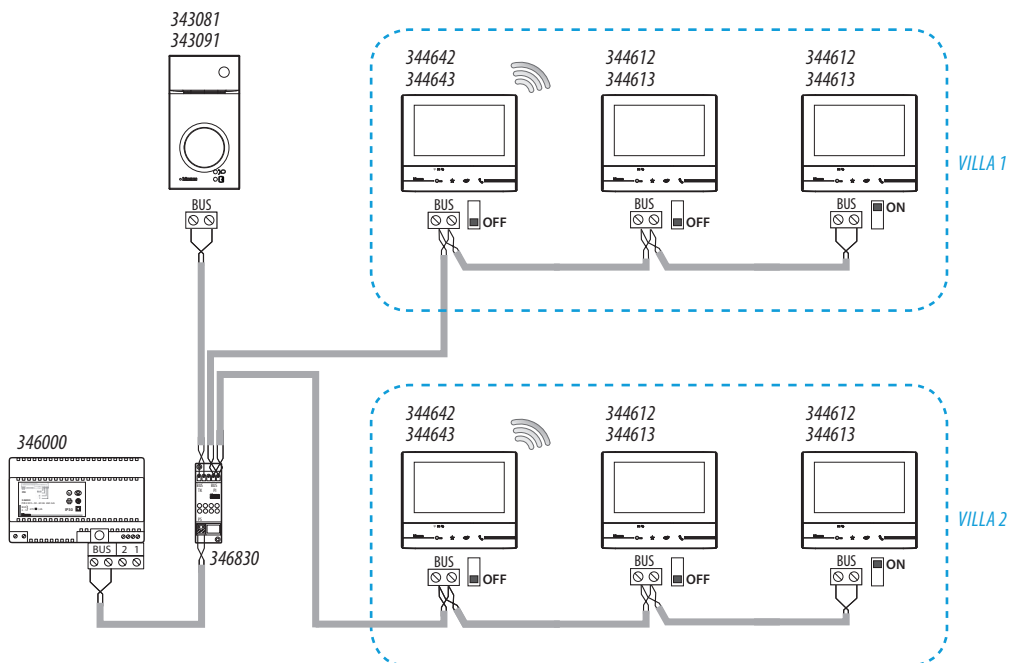

- Nota:*
- l'alimentatore supplementare non è necessario;
  - soltanto un Classe 300X13E in ogni appartamento;
  - soltanto un Classe 300X13E in ogni lan locale;
  - max. 3 posti interni per appartamento;
  - Il Classe 300X13E deve essere installato soltanto in impianti interamente realizzati con tecnologia 2 fili.